

1

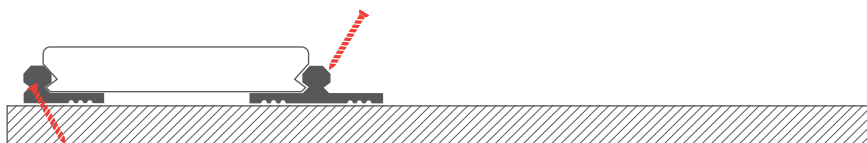

První prkno se instaluje pomocí X2 klipu rozříznutého na polovinu. Šroubuje se do podkladového hranolu pod úhlem 50°.

2

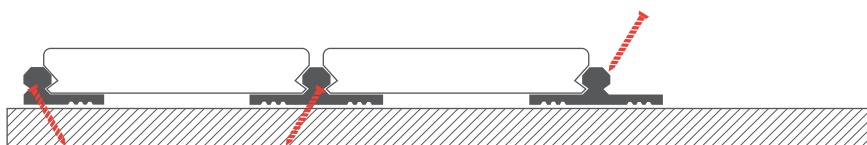

Každé další prkno se také šroubuje do podkladového hranolu pod úhlem 50° pomocí X2 klipu.

3

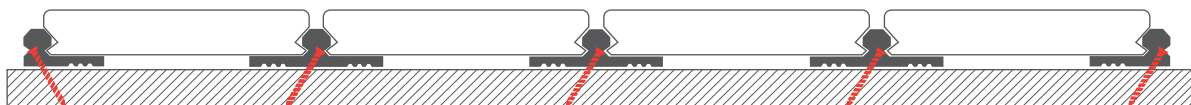

K instalaci posledního prkna se opět použije polovina rozříznutého X2 klipu. Šroubuje se zrcadlově vůči prvnímu prknu z vnější strany.

Pro spojování X2 klipu k podkladnímu roštu doporučujeme vrut Rapi-Tec TX20 40 x 4 mm pro X2 klip - 55013/0481.

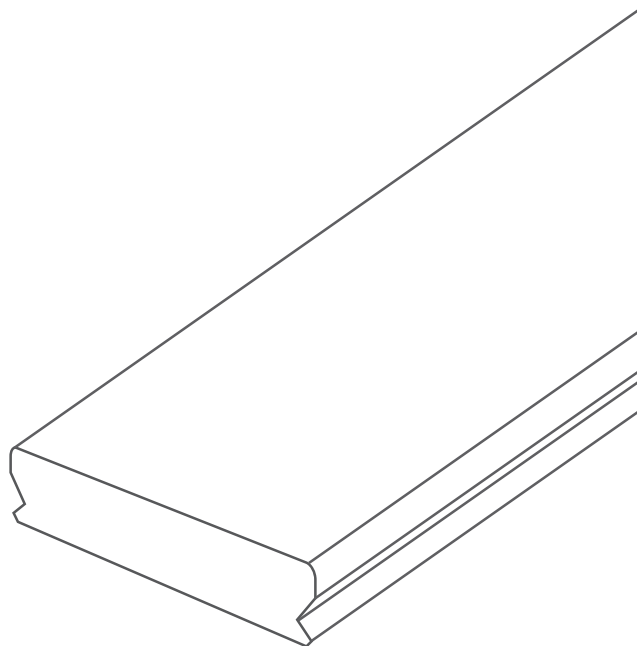

1

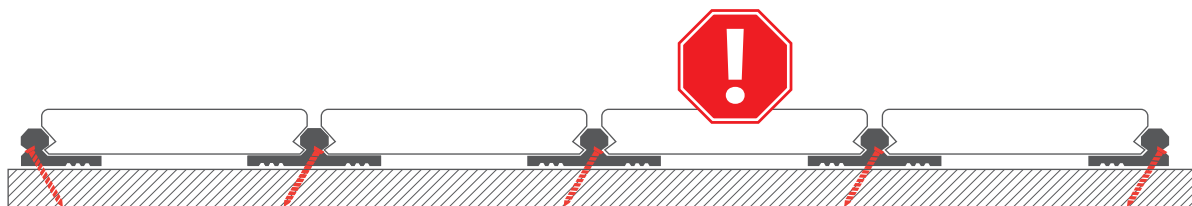

Pokud má prkno v nainstalované terase na povrchu vadu, kvůli které je nutné ho vyměnit, pak...

2

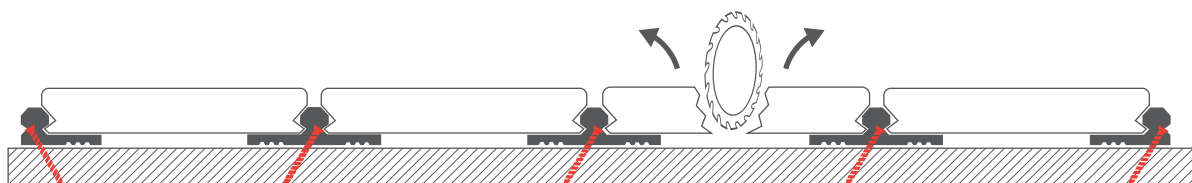

... je toto poškozené prkno nejlépe odstraněno (demontováno) pomocí kotoučové pily podélným řezem na tloušťku prkna.

3

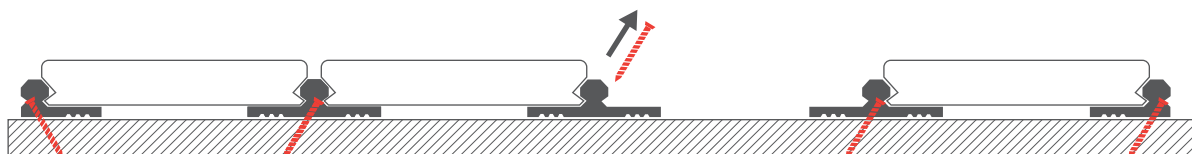

Odkrytý klip vyšroubujte. Společně mohou být nadzvednuta i vedlejší prkna (při manipulaci dbejte opatrnosti, aby nedošlo k poškození).

4

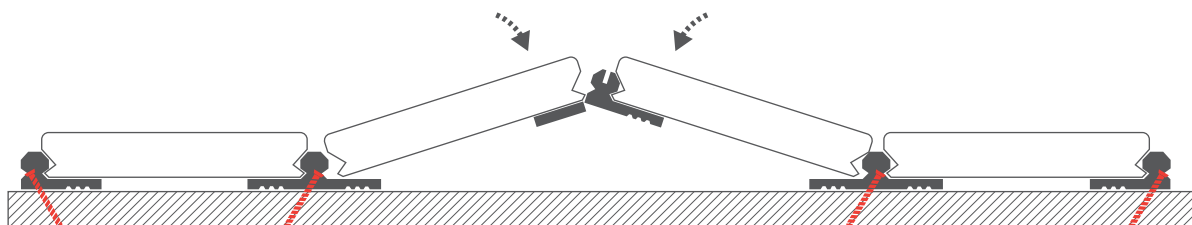

Do X2 klipu předvrtejte otvor 5 mm a rozřízněte na polovinu. Odříznutou polovinu klipu nalepte (např. pomocí WÜRTH lepidla nebo SOUDAL FixALL) na spodek jednoho prkna. Druhou polovinu klipu nalepte do drážky druhého prkna. Náhradní prkno a (nepoškozené) vedlejší prkno se následně instalují zpět do povrchu terasy pomocí X2 klipu.

5

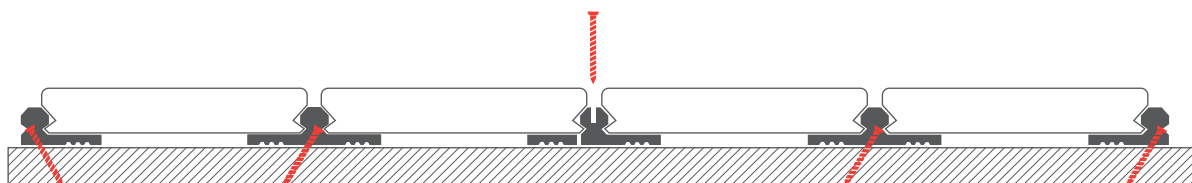

X2 klip se připevňuje pomocí vrtu pod úhlem 90°.