



## SPACE TWIN

Nápady na úzke skrinky od firmy Blum

[www.blum.com](http://www.blum.com)

 **blum**<sup>®</sup>

# Praktické riešenia malých úložných priestorov

Teraz môžete využiť aj tú najmenšiu medzeru v kuchyni. So SPACE TWIN, nápadom na úzke skrinky, firma Blum sprístupňuje vďaka diagonálne odsadeným vedeniam prídavný úložný priestor – bez kompromisov na stabilite a kvalite pohybu.

 **blum**



#### **Osvedčená kvalita pohybu značky Blum**

Úzka skrinka SPACE TWIN sa vyznačuje osvedčenou kvalitou pohybu značky Blum. Dokonalý komfort pohybu zaručuje malá sila otvárania, ľahučký chod a adaptívny systém tlmenia BLUMOTION pre jemné a tiché dovretie. Toto riešenie umožňuje úplné vytiahnutie. Všetko je tak pohodlne na dosah aj v najzadnejšom rohu.

#### **Vysoká úroveň stability a nosnosti**

Diagonálne osadené vedenia zabezpečujú zvýšenie bočnej stability a zvýšenie nosnosti až do 20 kg na jednu spodnú skrinku.

#### **Jednotný vzhľad**

Realizácia v kombinácii s jedným zo systémov zásuviek LEGRABOX a TANDEMBOX alebo so systémami vedenia MOVENTO a TANDEM umožňuje elegantné riešenie a jednotný vzhľad.

#### **Osvedčený komfort nastavovania a montáže**

Vďaka použitiu štandardných kovaní značky Blum je nastavenie a montáž, ako je už zvykom, jednoduché a pohodlné.

# Rôznorodé možnosti realizácie

Dôsledné používanie kovaní Blum umožňuje pokryť SPACE TWIN z existujúceho programu. Toto riešenie je realizovateľné ako v kombinácii so zásuvkovými systémami LEGRABOX a TANDEMBOX, tak aj so systémami vedení MOVENTO a TANDEM.

blum®



### LEGRABOX

Priamočiary, elegantný dizajn LEGRABOXu sa uplatní aj pri úzkych riešeniach skriniek. Pre šírku korpusu 200 mm.



### TANDEMBOX

Riešenie pre úzke skrinky je kompatibilné so všetkými radmi programu TANDEMBOX. Pre šírku korpusu 200 mm.



### MOVENTO

Kvalitu pohybu MOVENTO cítiť aj na SPACE TWIN. Pre šírku korpusu 200 mm.



### TANDEM

So systémami vedení sa dajú realizovať úzke skrinky s drevenými zásuvkami v celom obytnom priestore. Pre šírky korpusu od 150 mm.



# SPACE TWIN



# LEGRABOX

## Potreba miesta v korpuse

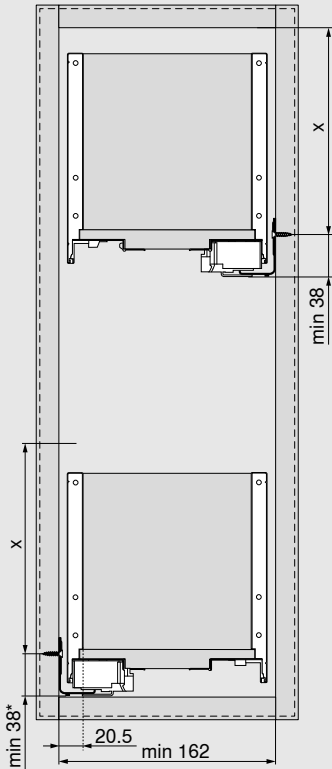

X =

<b>Výška</b>	<b>LEGRABOX</b>	<b>LEGRABOX pure</b>	<b>LEGRABOX free</b>
<b>M</b>	68 mm	-	-
<b>K</b>	106 mm	-	-
<b>C</b>	-	155 mm	155 mm

\* + 1 mm pri montáži korpusových líšt pred zostavením korpusu

## Konstrukčné rozmery čela

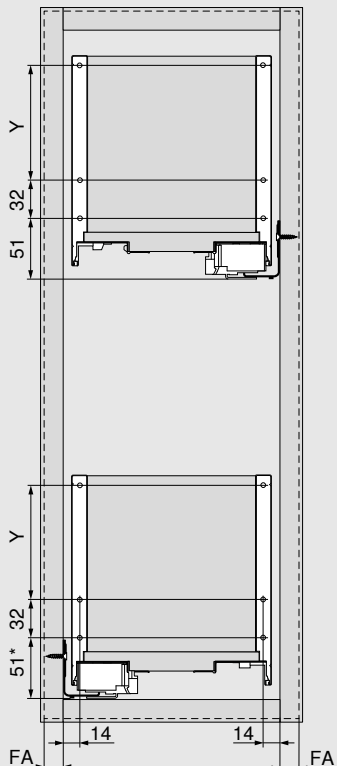

Y =

<b>Výška</b>	<b>LEGRABOX</b>	<b>LEGRABOX pure</b>	<b>LEGRABOX free</b>
<b>M</b>	-	-	-
<b>K</b>	-	-	-
<b>C</b>	-	96 mm	96 mm

\* + 1 mm pri montáži korpusových líšt pred zostavením korpusu  
FA Presah čela

## Montážne rozmery chrbta

## Výška M

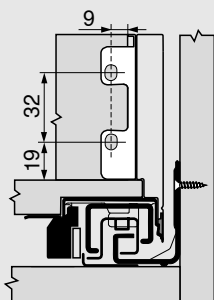

## Výška K

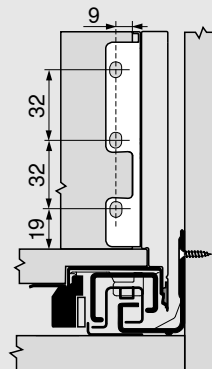

## Výška C

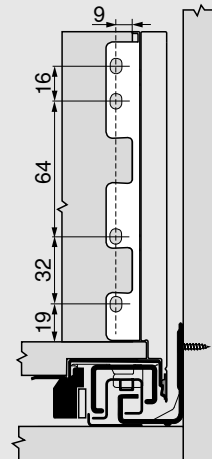

## Rozmery prírezov pre 16 mm drevotrieskové dosky

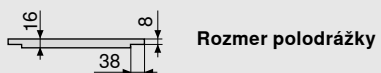
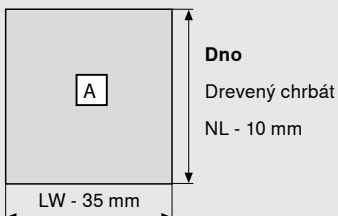
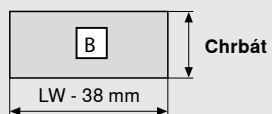
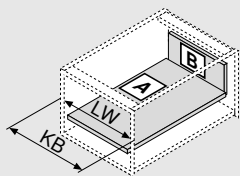

## Chrbát

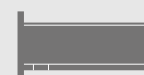
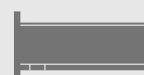

	LEGRABOX	LEGRABOX pure	LEGRABOX free
Výška			
M	63 mm	-	-
K	101 mm	-	-
C	-	148 mm	148 mm

KB Šírka korpusu  
LW Svetlá šírka korpusu  
NL Menovitá dĺžka

## Upozornenie

Objednávacie informácie o štandardných dieloch LEGRABOX nájdete v príslušných brožúrach a katalógoch výrobkov.



➤ [www.blum.com/legrabox](http://www.blum.com/legrabox)

# SPACE TWIN



# TANDEMBOX

## Potreba miesta v korpuse

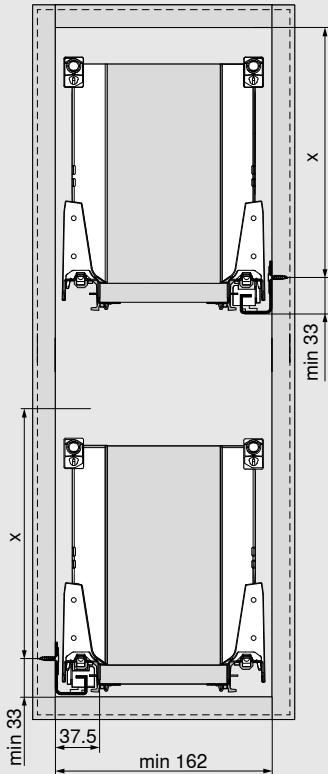

X =

<b>Výška</b>	<b>TANDEMBOX plus</b>	<b>TANDEMBOX antaro</b>	<b>TANDEMBOX intivo</b>
<b>M</b>	63.5 mm	65.5 mm	65.5 mm
<b>K</b>	95.5 mm	97.5 mm	-
<b>B</b>	127 mm	-	-
<b>C</b>	-	159 mm	-
<b>D</b>	191 mm	191 mm	191 mm

## Konštrukčné rozmery čela

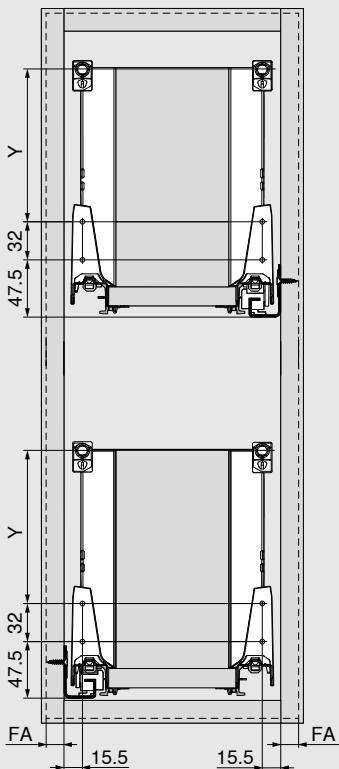

Y =

<b>Výška</b>	<b>TANDEMBOX plus</b>	<b>TANDEMBOX antaro</b>	<b>TANDEMBOX intivo</b>
<b>M</b>	-	-	-
<b>K</b>	32 mm	32 mm	-
<b>B</b>	64 mm	-	-
<b>C</b>	-	96 mm	-
<b>D</b>	128 mm	128 mm	96 mm
s dvojitým relingom	64/64 mm	-	-
na K-bok	-	32/96 mm	-

FA Presah čela



Montážne rozmery chrbrta

Výška M

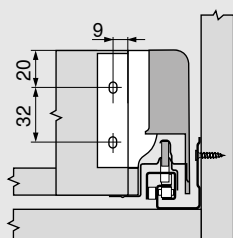

Výška K

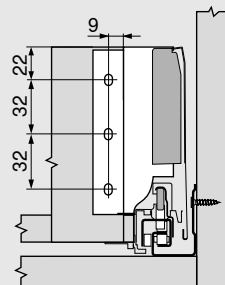

Výška B

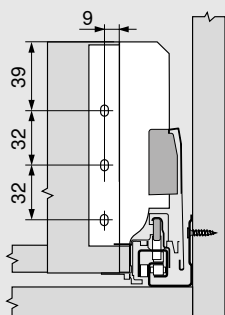

Výška C

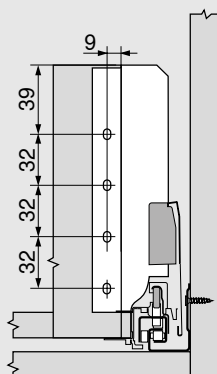

Výška D

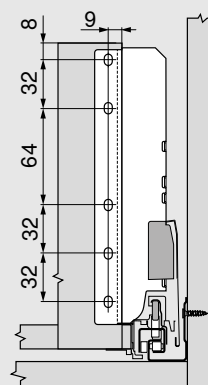

Rozmery prírezov pre 16 mm drevotrieskové dosky

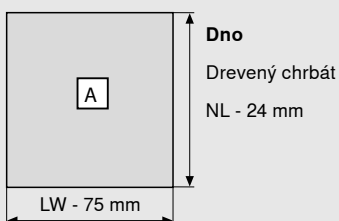
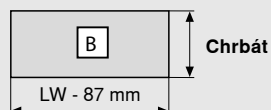
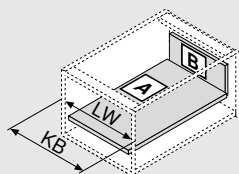

Chrbát



Výška	TANDEMBOX plus	TANDEMBOX antaro	TANDEMBOX intivo
M	84 mm	84 mm	84 mm
K	116 mm	116 mm	-
B	135 mm	135 mm	-
C	-	167 mm	-
D	199 mm	199 mm	199 mm

KB Šírka korpusu  
 LW Svetlá šírka korpusu  
 NL Menovitá dĺžka

**i** Upozornenie

Objednávacie informácie o štandardných dieloch TANDEMBOX nájdete v príslušných brožúrach a katalógoch výrobkov.



➤ [www.blum.com/tandembox](http://www.blum.com/tandembox)

## Zásuvka

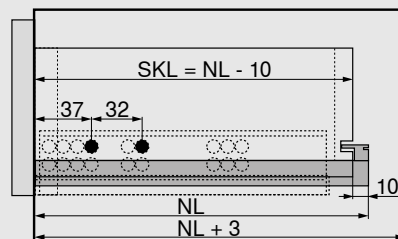
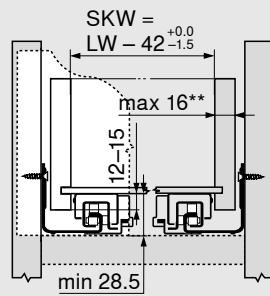
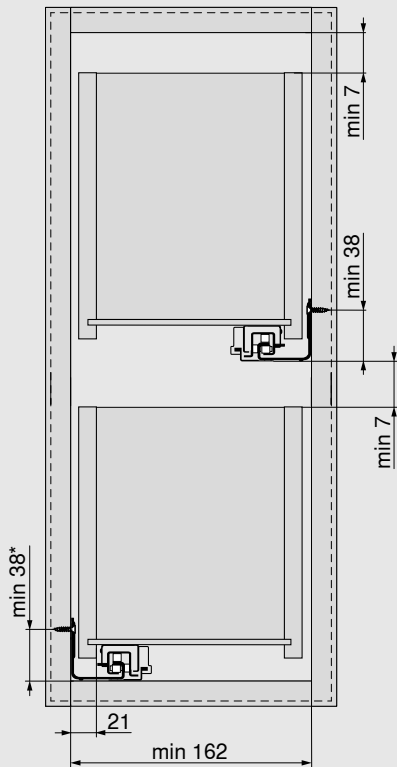



LW Svetlá šírka korpusu  
 NL Menovitá dĺžka  
 SKL Dĺžka zásuvky  
 SKW Svetlá šírka zásuvky

\* + 1 mm pri montáži korpusových líšt pred zostavením korpusu

\*\* Obmedzené nastavenie do strán pri 16 mm hrúbke boku zásuvky a súčasnom využití tolerance svetlej šírky zásuvky SKW

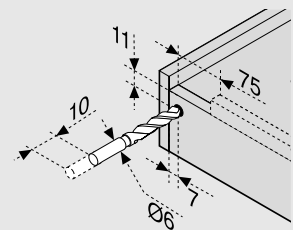
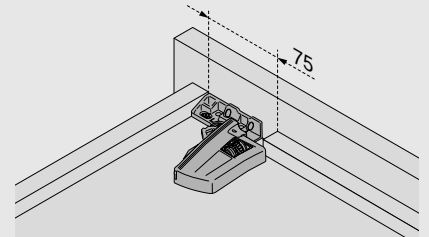
## Spracovanie zásuviek



 Upozornenie

Objednávacie informácie o štandardných dieloch MOVENTO nájdete v príslušných brožúrach a katalógoch výrobkov.

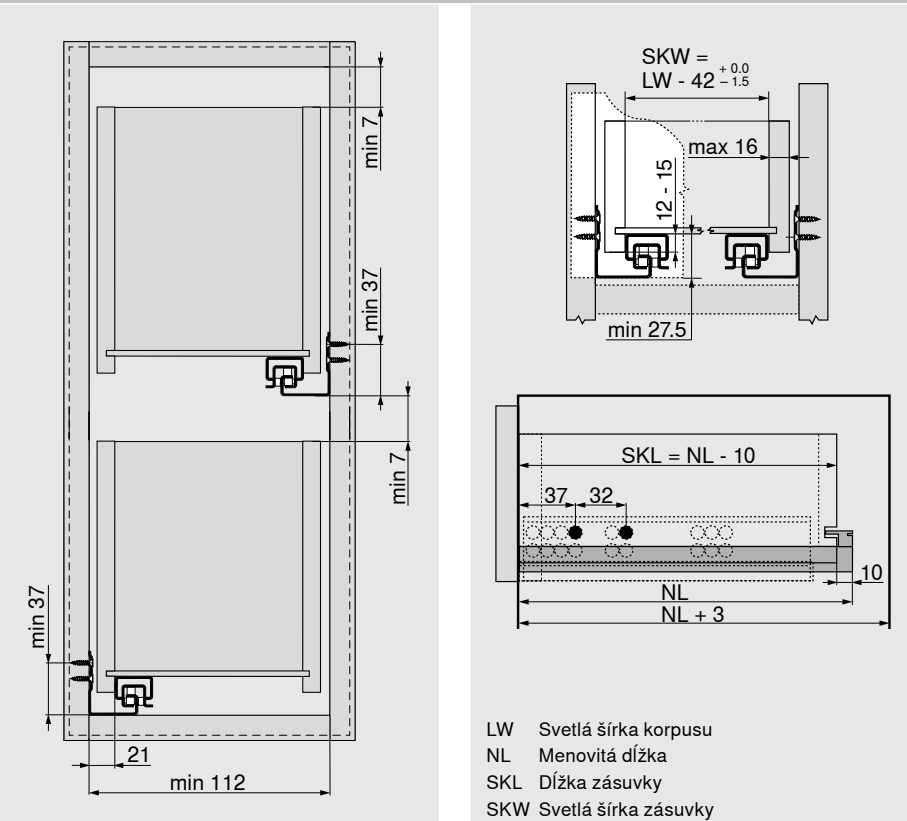

➤ [www.blum.com/movento](http://www.blum.com/movento)

Zásuvka



Spracovanie zásuviek so spojkou

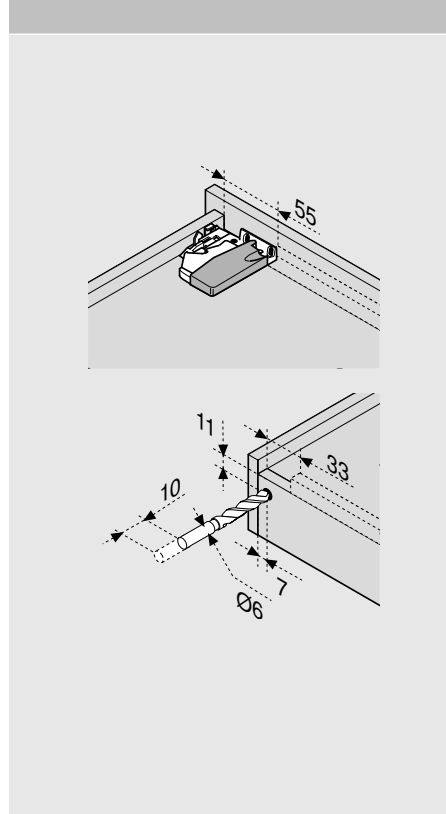

Spracovanie zásuviek s nástrčkovou technikou

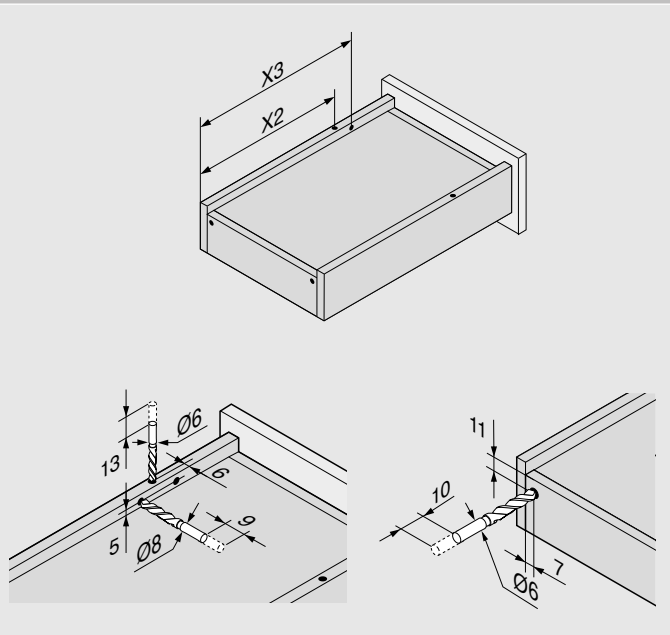

Tandem plus-561H

Menovitá dĺžka	Nástrčný čap	Poistka proti vyveseniu
NL (mm)	X2 (mm)	X3 (mm)
260	205	185
285	220	200
310	230	242
335	245	257
360	275	287
385	285	297
410	300	344
435	310	354
460	335	379
485	350	394
510	360	436
535	375	451
560	405	481

**i** Upozornenie

Objednávacie informácie o štandardných dieloch TANDEM nájdete v príslušných brožúrach a katalógoch výrobkov.



➤ [www.blum.com/tandem](http://www.blum.com/tandem)

Julius Blum GmbH  
Výrobný závod  
6973 Höchst, Rakúsko  
Tel.: +43 5578 705-0  
Fax: +43 5578 705-44  
E-mail: [info@blum.com](mailto:info@blum.com)  
[www.blum.com](http://www.blum.com)

