



FRANKE

NOVINKY
2024

Platnost od 1. 5. 2024

A Great Performance Deserves a Great Stage

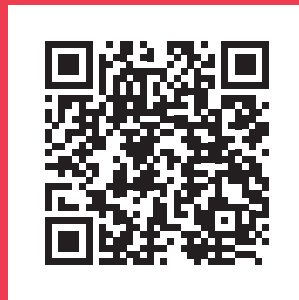

THE SHOW IS HOME

FRANKE

OBSAH

Dřezy bez odkapu Nerez

- 9 BCX 610-75
- 9 SRX 110-50

Dřezy bez odkapu/s odkapem Fragranite

- 12-13 Přehled dřezů - Šedá břidlice

Kuchyňské baterie Celonerez

- 17 FG 1554 MYTHOS MASTERPIECE
- 19 FC 6985 SMART GLENDA
- 19 FC 6986 SMART GLENDA

Kuchyňské baterie

- 21 FN 7392 NEPTUN EVO
- 21 FN 7394 NEPTUN EVO
- 22 FS 3235 LINA SMART

Doplňky a příslušenství

- 23 Dávkovače saponátu ATLAS NEO

Odsavače par v indukční varné desce

- 29 FMY 8391 HI
- 31 FMY 8391R HI
- 33 FMA 8391 HI
- 35 FMA 8391R HI
- 37 FMA 8381 HI
- 39 FMA 8381R HI
- 41 FSM 7081 HI
- 43 FSM 7081R HI

Odsavače par

- 51 FMA MODULAR F60 BK MATT
- 54 FMY PRO 907 FM BK/BK MATT KL
- 55 FMA 2.0 PRO 907 BK KL
- 59 FST DRIP-FREE 90 X/2 KL
- 59 FST DRIP-FREE 60 X/2 KL

Indukční varné desky

- 60 FMY 805 I F KL BK
- 61 FMA 654 I F KL BK

Drtiče odpadu

- 64 Slim 125
- 64 Slim 100
- 65 Slim 75
- 65 Slim 50







Franke s.r.o.

Firma Franke s.r.o. působí na českém trhu již od roku 1993 a za tuto dobu se stala v České a Slovenské republice jedním z nejvýznamnějších dodavatelů dřezů, kuchyňských baterií, odpadkových košů, odsavačů par a vestavných spotřebičů.

**V KATALOGU JSOU UVEDENY
CENY V KČ,
KTERÉ JSOU PLATNÉ PRO ČESKOU REPUBLIKU,
A CENY V €
PLATNÉ PRO SLOVENSKOU REPUBLIKU.**

Veškerý sortiment lze zakoupit u obchodních partnerů FRANKE, kterými jsou výrobci kuchyní, kuchyňská studia, velkoobchody, obchodní řetězce a vybrané internetové obchody v celé České a Slovenské republice. Bližší informace o sortimentu a obchodních partnerech najdete na našich webových stránkách www.franke.cz a www.franke.sk.

Váš tým FRANKE



Sídlo společnosti a showroom

Franke s.r.o.

Kolbenova 17

190 00 Praha 9

Česká republika

+420 281 090 431, +420 281 090 432

+420 281 090 433, +420 281 090 437

(Fakturace, objednávky a dostupnost zboží)

Pondělí - Čtvrtek 8:00 – 12:00; 13:00 – 16:30

Pátek 8:00 – 12:00

Otevírací doba showroomu:

Pondělí – Čtvrtek 13:00 – 16:30

www.franke.cz



www.franke.cz



Video - Showroom
Kolbenova

Skład (Pouze výdej zboží)

P3 Park Horní Počernice - hala H2

Do Čertous 2658/1

193 00 Praha 9

Česká republika

+420 281 090 440

Provozní doba:

Pondělí - Čtvrtek 8:00 – 12:00; 13:00 – 16:30

Pátek 8:00 – 12:00; 13:00 – 14:00

Záruční a pozáruční servis

DŘEZŮ, BATERIÍ, KOŠŮ A DRTIČŮ ODPADU

Pro vyplnění reklamačního protokolu/objednání pozáručního servisu využijte náš **servisní portál** na webové adrese: www.franke-servis.cz.

Případně nás kontaktujte na čísle **+420 281 090 445**

SPOTŘEBIČŮ A ODSAVAČŮ PAR

Pro objednání servisu volejte na číslo **+420 281 090 425**

Obchodní zastoupení Slovensko

Franke Slovakia s.r.o.

ul. SNP 840/180

013 24 Strečno

Slovenská republika

+421 41 7336 221

(Fakturační oddělení a objednávky)

www.franke.sk



www.franke.sk

Objednávky

Irena Martošová **+421 0904 650 020**

irena.martosova@franke.com

Barbora Melová **+421 0911 780 499**

barbora.melova@franke.com

Obchodní zástupci

Michal Melicher **+421 0903 832 722**

michal.melicher@franke.com

Boris Žídek **+421 0903 941 054**

boris.zidek@franke.com

Bell/Smart Nerez



Bell/Smart Nerez

SMART

01 02
03 04

NOVĚ



Spodní skříňka od 800 mm
Rozměry 810 × 510 mm
Výřez 788 × 488 mm (Rádus 10 mm)
Dřez 745 × 445 × 200 mm

Nerez
101.0693.352

Cena zahrnuje:
Sítkový ventil 3 1/2" s přepadem
Sifon pro úsporu místa 6/4" s odbočkou na myčku nádobí
Otvor pro baterii Ø 35 mm
Možnost objednat otvor pro dávkovač saponátu nebo pro otočný knoflík sítkového ventilu

DŘEZ PRO HORNÍ MONTÁŽ

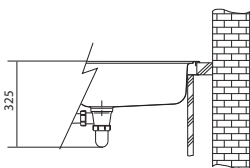
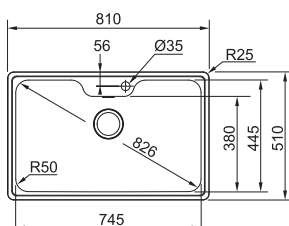

BCX 610-75
5 445 Kč (vč. DPH)
4 500 Kč (bez DPH)
215 € (vr. DPH)

SMART

01 02
03 04
05

NOVĚ



Spodní skříňka od 600 mm
Rozměry 541 × 441 mm
Výřez Dle šablony
(Šablona v elektronické podobě ke stažení na www.franke.cz)
Dřez 500 × 400 × 180 mm

Nerez
122.0706.563

Cena zahrnuje:
Sítkový ventil 3 1/2" s přepadem
Dřez je bez sifonu

DŘEZ PRO SPODNÍ MONTÁŽ

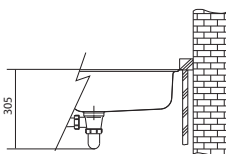
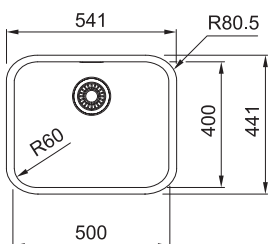

SRX 110-50
4 356 Kč (vč. DPH)
3 600 Kč (bez DPH)
175 € (vr. DPH)

Doplňky a příslušenství



01
ALL-IN Set 1
112.0655.481

3 509 Kč (vč. DPH)
2 900 Kč (bez DPH)
138 € (vr. DPH)



02
ALL-IN Set 2
112.0655.482

4 356 Kč (vč. DPH)
3 600 Kč (bez DPH)
173 € (vr. DPH)



03
ALL-IN Set 3
112.0655.483

4 961 Kč (vč. DPH)
4 100 Kč (bez DPH)
197 € (vr. DPH)



04
Čisticí pasta Twister
vč. houbičky
Obsah 125 ml
112.0007.715
194 Kč (vč. DPH)
160 Kč (bez DPH)
7,70 € (vr. DPH)

NOVĚ



05
Sifon pro úsporu místa
NEW, vč. odbočky
na myčku, šedá barva
112.0686.264
218 Kč (vč. DPH)
180 Kč (bez DPH)
9 € (vr. DPH)

Fragranite

Šedá břidlice

Oživte svou kuchyni novou barvou



Fragranite Šedá břidlice je nová barevná varianta dřezů Franke, která vhodně doplňuje různé styly bydlení a umožňuje vám barevně sladit nebo vzájemně propojit kontrasty a vytvořit tak nápadnou estetiku kuchyně, která odráží váš styl. Inspirováno nejnovějšími trendy interiérové architektury. Můžete si být jisti, že vytvoříte kvalitní kuchyňské prostředí se silným charakterem, které zároveň dotvoří elegantní harmonii celého prostoru.

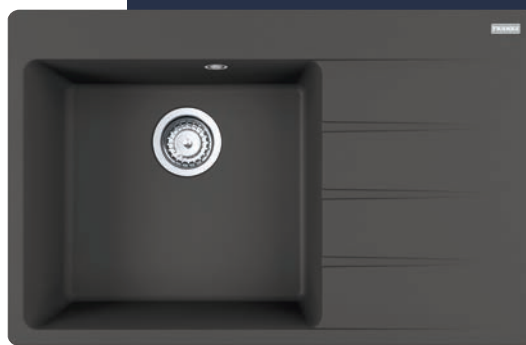

DŘEZY BEZ ODKAPU
FRAGRANITE

DŘEZY S ODKAPEM
FRAGRANITE

Pro každý vkus

Nová barva Šedá břidlice představuje teplou, ale intenzivní barevnou volbu, která dobře kontrastuje s bílou, světlejší šedou a světlými dřevěnými dekory pracovních desek a zároveň nabízí alternativu pro ty, kteří nemají rádi dominantní černé prvky ve své kuchyni. K dispozici pro vybrané modely dřezů bez odkapu i s odkapem.

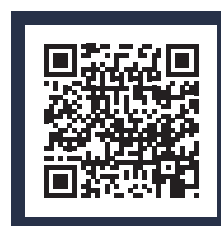

Inspirativní video

Detaily jsou vše

S lehkou texturou, která nabízí přirozený vzhled a příjemný pocit na dotek, lze tuto velmi univerzální barvu snadno kombinovat s kovovými povrchy a ladí s celou řadou kuchyňských stylů od industriálních až po ty venkovské rustikální.

Vyrobeno pro život

Kuchyňské dřezy s vysokou odolností pro náročné každodenní používání bez škrábanců, změny barvy nebo tepelného poškození. Nejen to. Antibakteriální úprava Sanitized® zajišťuje maximální každodenní hygienu současně se snadno čistitelným povrchem pro snadnou údržbu.



Přehled dřezů - Šedá břidlice

Dřezy bez odkapu/Dřezy s odkapem

NOVÉ

Kubus 2



KNG 110-37

Šedá břidlice
125.0713.982

8 833 Kč (vč. DPH)
7 300 Kč (bez DPH)
360 € (vr. DPH)



KNG 110-52

Šedá břidlice
125.0713.983

9 317 Kč (vč. DPH)
7 700 Kč (bez DPH)
380 € (vr. DPH)



MRG 610-37 RTL

Šedá břidlice
114.0718.777

6 776 Kč (vč. DPH)
5 600 Kč (bez DPH)
272 € (vr. DPH)

Maris



MRG 610-52 RTL

Šedá břidlice
114.0718.778

7 502 Kč (vč. DPH)
6 200 Kč (bez DPH)
297 € (vr. DPH)

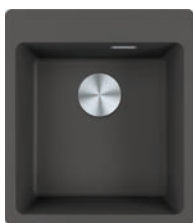

MRG 610-39 FTL

Šedá břidlice
114.0713.984

6 534 Kč (vč. DPH)
5 400 Kč (bez DPH)
263 € (vr. DPH)



MRG 610-54 FTL

Šedá břidlice
114.0713.985

7 260 Kč (vč. DPH)
6 000 Kč (bez DPH)
288 € (vr. DPH)

Urban



UBG 610-56

Šedá břidlice
114.0713.989

5 929 Kč (vč. DPH)
4 900 Kč (bez DPH)
235 € (vr. DPH)



UBG 610-78

Šedá břidlice
114.0713.990

6 776 Kč (vč. DPH)
5 600 Kč (bez DPH)
269 € (vr. DPH)

Fresno



FSG 611-88

Šedá břidlice
114.0720.013

12 947 Kč (vč. DPH)
10 700 Kč (bez DPH)
529 € (vr. DPH)

Přehled dřezů - Šedá břidlice

Dřezy s odkapem

NOVÉ

Maris



MRG 611-62

Šedá břidlice
114.0713.986

6 171 Kč (vč. DPH)
5 100 Kč (bez DPH)
245 € (vr. DPH)



MRG 611

Šedá břidlice
114.0713.987

6 897 Kč (vč. DPH)
5 700 Kč (bez DPH)
275 € (vr. DPH)



MRG 611-78 BB

Šedá břidlice
114.0713.988

6 897 Kč (vč. DPH)
5 700 Kč (bez DPH)
275 € (vr. DPH)

Centro



CNG 611-62 TL/7

Šedá břidlice
114.0713.949
114.0713.948

Model 2
7

6 655 Kč (vč. DPH)
5 500 Kč (bez DPH)
265 € (vr. DPH)



CNG 611-78 TL/7

Šedá břidlice
114.0713.981
114.0713.950

Model 2
7

7 139 Kč (vč. DPH)
5 900 Kč (bez DPH)
279 € (vr. DPH)

Basis



BFG 611-62

Šedá břidlice
114.0713.944

5 687 Kč (vč. DPH)
4 700 Kč (bez DPH)
228 € (vr. DPH)

Basis

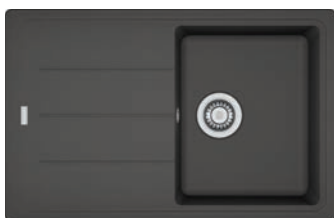

BFG 611-78

Šedá břidlice
114.0713.945

5 808 Kč (vč. DPH)
4 800 Kč (bez DPH)
235 € (vr. DPH)

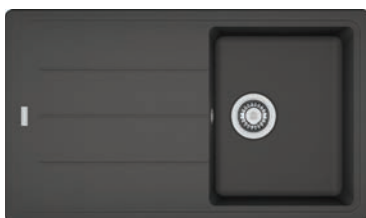

BFG 611-86

Šedá břidlice
114.0713.946

6 776 Kč (vč. DPH)
5 600 Kč (bez DPH)
265 € (vr. DPH)



BFG 611

Šedá břidlice
114.0713.947

6 776 Kč (vč. DPH)
5 600 Kč (bez DPH)
265 € (vr. DPH)

Mythos Masterpiece

Pronikněte do umění



Nové baterie Mythos Masterpiece okouzlí funkčním designem, elegantním stylem s maximálním důrazem na detail a stanou se dokonalým doplňkem vaší kuchyně. K dispozici v celonerezovém provedení a ve třech různých metalických barvách, pro dokonalou vizuální harmonii s ostatními prvky kolekce Mythos Masterpiece.



FG 1554.504 MYTHOS MASTERPIECE
Celonerez Zlatá (str. 17)

KUCHYŇSKÉ BATERIE
CELONEREZ

Kuchyňská baterie Mythos Masterpiece je nejen estetická, ale také neuvěřitelně funkční: laminární proud nabízí výkonné a účinné mytí i těch nejodolnějších nečistot a vytahovací koncovka s přepínáním sprchy a proudu dosáhne kamkoli, kde je potřeba.

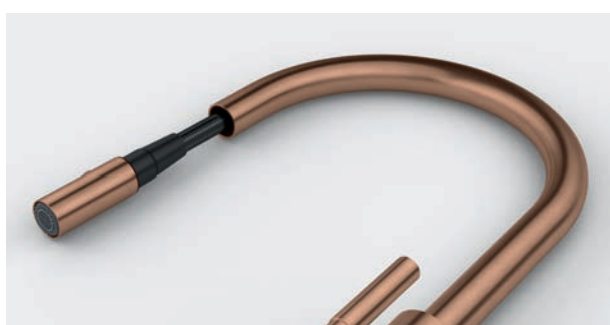

Sladte komponenty ve stejném odstínu pro...



Dřez
Mythos
Masterpiece



Dávkovač
saponátu



Easy Click
knoflík



Skrytý
přepad



Sítkový
ventil

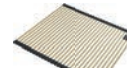

Rolovací
rošt



Miska

Mythos Masterpiece



Kuchyňské baterie Tlakové

Celonerez

MYTHOS



NOVĚ

NENÍ VHODNÁ
PRO MONTÁŽ
DO NEREZ. DŘEZŮ



Páková směšovací
Tlaková
Otočná 360°
S vyťahovací koncovkou
osazenou perlátorem
S regulací **Sprcha/Proud**
Opletená sprchová hadice 170 cm
Připojení **Hadičky 55 cm**
Průtok vody **6,9 l/min (3 bar)**
Laminární průtok vody

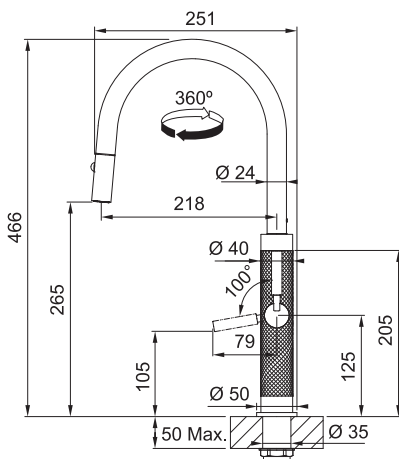

FG 1554 MYTHOS MASTERPIECE

Celonerez
FG 1554.501
115.0711.554

12 100 Kč (vč. DPH)
10 000 Kč (bez DPH)
480 € (vr. DPH)

C. Zlatá
FG 1554.504
115.0711.558

C. Měděná
FG 1554.505
115.0711.557

C. Antracit
FG 1554.503
115.0711.555

16 940 Kč (vč. DPH)
14 000 Kč (bez DPH)
669 € (vr. DPH)

Smart Glenda



Kuchyňské baterie Tlakové

Celonerez

SMART



NOVĚ



Páková směšovací
Tlaková
Otočná 180°
Připojení Hadičky 50 cm
Průtok vody 12,3 l/min. (3 bar)
Laminární průtok vody

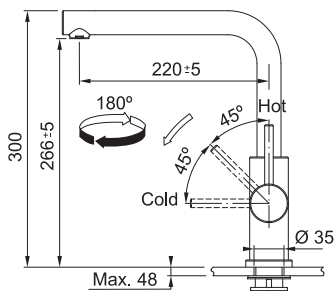

FC 6985 SMART GLENDA

Celonerez
FC 6985.501
115.0706.985

4 235 Kč (vč. DPH)
3 500 Kč (bez DPH)
169 € (vr. DPH)

SMART



NOVĚ



Páková směšovací
Tlaková
Otočná 180°
S vytahovací koncovkou
osazenou perlátorem
Opletená sprchová hadice 150 cm
Připojení Hadičky 50 cm
Průtok vody 9 l/min. (3 bar)
Laminární průtok vody

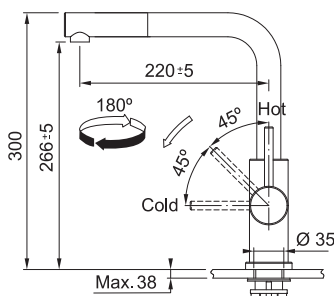

FC 6986 SMART GLENDA

Celonerez
FC 6986.501
115.0706.986

4 961 Kč (vč. DPH)
4 100 Kč (bez DPH)
195 € (vr. DPH)

Neptun

Evo



Kuchyňské baterie Tlakové

MARIS



NOVĚ



Páková směšovací
Tlaková
Otočná 360°
Připojení Hadičky 45 cm
Průtok vody 11,7 l/min. (3 bar)



360°

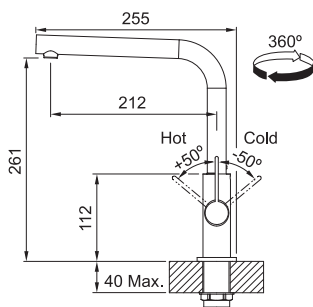

FN 7392 NEPTUN EVO



Matná černá
FN 7392.901
115.0711.724

5 929 Kč (vč. DPH)
4 900 Kč (bez DPH)
235 € (vr. DPH)

MARIS



NOVĚ



Páková směšovací
Tlaková
Otočná 360°
S vytahovací koncovkou
osazenou perlátorem
Opletená sprchová hadice 170 cm
Připojení Hadičky 45 cm
Průtok vody 9,5 l/min. (3 bar)

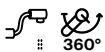

360°

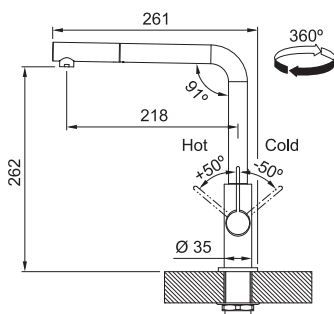

FN 7394 NEPTUN EVO



Matná černá
FN 7394.901
115.0711.725

7 865 Kč (vč. DPH)
6 500 Kč (bez DPH)
315 € (vr. DPH)

Kuchyňské baterie Tlakové

Lina Smart



SMART

NOVÉ



Páková směšovací
Tlaková
Otočná 360°
S vyťahovací koncovkou
osazenou perlátorem
Opletená sprchová hadice 150 cm
Připojení Hadičky 47 cm
Průtok vody 7,2 l/min. (3 bar)

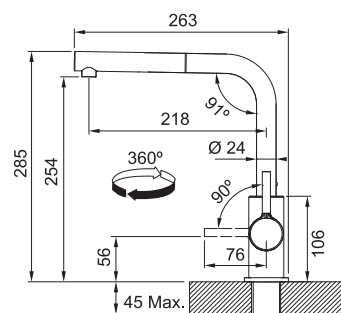
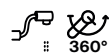

FS 3235 LINA SMART

Chrom
FS 3235.031
115.0712.420

4 719 Kč (vč. DPH)
3 900 Kč (bez DPH)
189 € (vr. DPH)

Matná černá
FS 3235.901
115.0712.435

5 445 Kč (vč. DPH)
4 500 Kč (bez DPH)
216 € (vr. DPH)

Dávkovače saponátu



V prodeji
od 9/2024

MYTHOS

NOVĚ

MARIS



Dávkovač saponátu ATLAS NEO

Celonerez
112.0717.084

1 815 Kč (vč. DPH)
1 500 Kč (bez DPH)
72 € (vr. DPH)

C. Černá
112.0717.102

C. Zlatá
112.0717.105

C. Měděná
112.0717.104

C. Antracit
112.0717.103

2 299 Kč (vč. DPH)
1 900 Kč (bez DPH)
91 € (vr. DPH)

Objem 350 ml
Vrchní plnění
Pro otvor \varnothing 24–35 mm
Kulatá základna \varnothing 5 cm

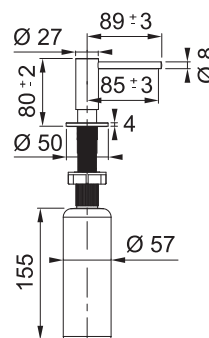

Video -
Jak správně plnit
dávkovač saponátu



Odsavače par v indukční varné desce



Dva produkty v jednom

Spojením odsavače par a indukční varné desky získáte více prostoru pro samotnou přípravu jídel. Odsávání par se automaticky spustí, jakmile je varná deska v provozu.

Funkce

9 úrovní ohřevu a funkce Booster či Flexi zóny umožňují přesné ovládání tepelného výkonu, ideální pro umístění větších hrnců a pánví na desce.

Voděodolná technologie

Voděodolná technologie zaručuje provoz a bezpečnost i v případě, že se na varnou desku vylíjí tekutiny, které se pohodlně shromažďují ve speciálním kolektoru pod ní.

Extra místo

Kompaktní tvar zajišťuje dodatečný prostor ve spodní skříňce pro umístění zásuvky na koření, náčiní nebo čisticí prostředky.

Snadné čištění

Hladký, snadno čistitelný povrch s omyvatelným tukovým filtrem vhodným do myčky nádobí.

Pachový filtr

Tyto modely odsavačů par v indukci mají nově umístěný pachový filtr zhora, aby byl snadno přístupný pro pohodlnější údržbu. Funkci filtru nutno obnovit po 3–4 měsících užívání v závislosti na intenzitě vaření). Proces obnovení filtru lze opakovat až 8× (max. životnost filtru je 5 let). Filtr lze umýt v myčce nádobí při max. teplotě 70 °C (bez použití chemických čisticích prostředků) a následně vložit do trouby na horký vzduch, max. 70 °C po dobu 2 hodin.

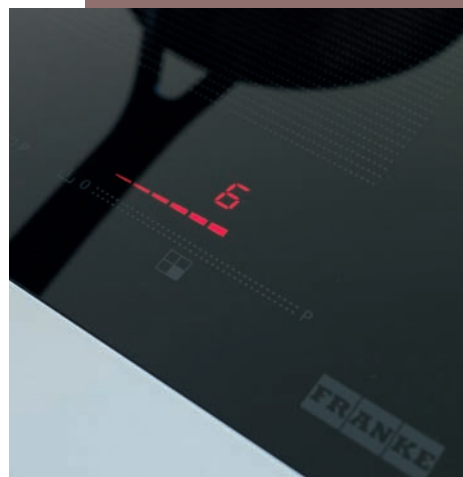
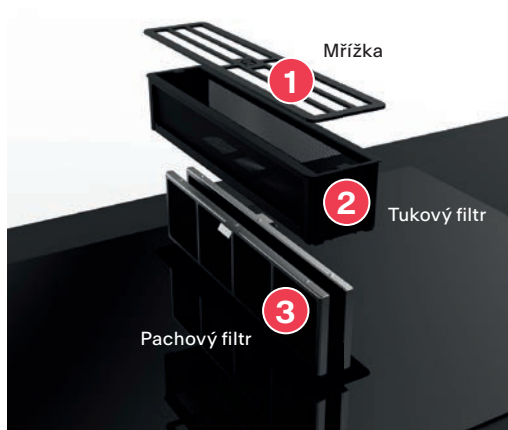

ODSAVAČE PAR
V INDUKČNÍ VARNÉ DESCE



Inspirativní video



Seznamte se s novým sortimentem

Stávající sortiment jsme rozšířili o nové modely napříč všemi řadami Mythos, Maris a Smart a to vždy v samostatném provedení pro vnější odtah a pro recirkulaci. Nově tedy nabízíme 12 modelů v několika designech s různými funkcemi a výkony.

Mythos

Model Mythos vyniká naprostou elegancí: bílé dotykové Slide ovladače, elegantní sítotisky dodávající charakter varným zónám a geometricky sladěná centrální mřížka. Perfektní řešení pro krásné, špičkové kuchyně.

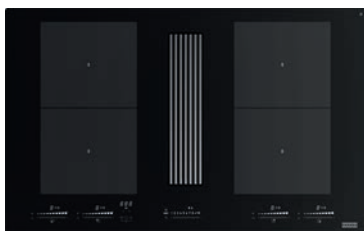

NOVÉ Mythos 2Gether Icon Steel Čistě rafinované

Řadu Mythos doplňujeme o nejnovější model Mythos 2Gether Icon Steel. Design s vertikální mřížkou z nerezové oceli pro prémiový vzhled a výjimečné vlastnosti. Tento model třídy A+ s výkonem 600 m3/h hladce spojuje estetiku s funkcí.



Maris

Modely Maris jsou vybaveny červeným dotykovým ovládacím panelem a různým provedením mřížek pro jedinečný charakter.



NOVÉ

Maris 2Gether Steel Elegantní a robustní

Představujeme nový Maris 2Gether Steel, v elegantním robustním designu. Mřížka z nerezové oceli, červený dotykový panel, který umožňuje rychlé a intuitivní ovládání každé varné zóny. Energetická třída A+ s výkonem 630 m³/h.



NOVÉ

Maris 2Gether Minimal Black Minimalistická krása

Objevte dokonalou rovnováhu minimalistické krásy a skvělého výkonu s novým Maris 2Gether Minimal Black. Tento model se vyznačuje černou mřížkou, energetickou třídou A+ a výkonem 600 m³/h.



ODSAVAČE P
V INDUKČNÍ VARNÉ DESCE

Smart

Malý, ale přesto výkonný model Smart se se svým rozměrem pouhých 70 cm vejde do standardní 60 cm skříňky a poskytuje tím více prostoru pro vaření. Má dynamicky zvýrazněné varné zóny a nabízí řadu funkcí.

Smart 2Gether Black Lines Současná elegence

NOVÉ

Pozvedněte svou kuchyň pomocí nového modelu Smart 2Gether Black Lines. Model v moderním designu s vysokým výkonem. Energetická třída A+ a výkon 630 m³/h dodají vašemu kulinářskému prostoru nejen nádech elegance a stylu, ale i funkčnosti.



Mythos 2Gether Icon Steel

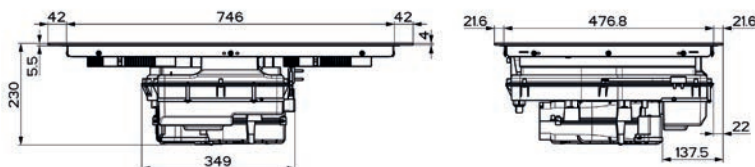
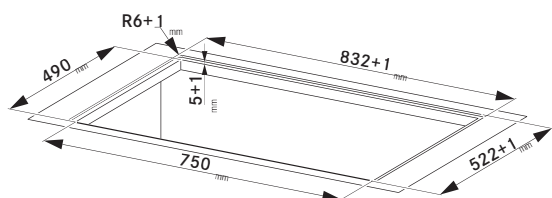
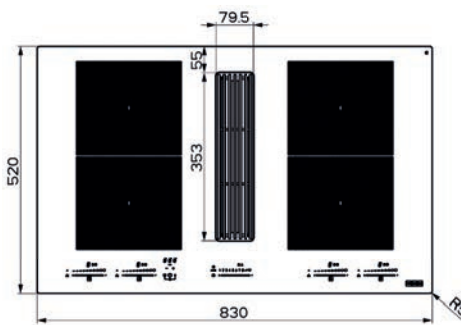
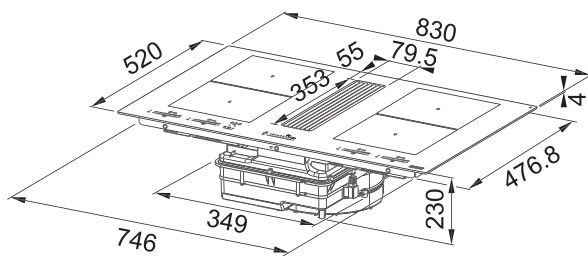

Odsavače par v indukční varné desce

MYTHOS

01

NOVĚ

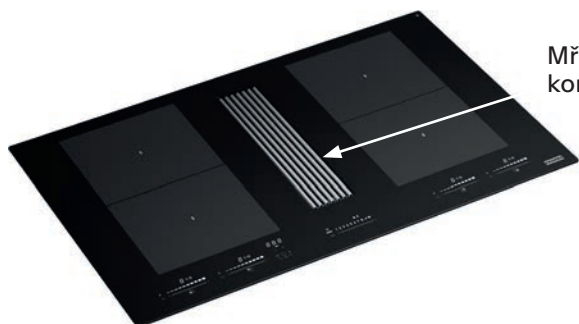

Mřížka tepelně odolný kompozit + nerez



Montážní video - Vnější odtah

MODEL POUZE PRO VNĚJŠÍ ODTAH

A+

83 9± Ɔ

ODSAVAČ PAR

Montáž do pracovní desky, Montážní šířka **83 cm**
Černé sklo, Sensorové ovládání
LED bílý displej + Dotykový ovladač typu Slide
 9 Stupňů výkonu, 1× Intenzivní stupeň
Ukazatel nasycení filtru, Omyvatelný kovový tukový filtr
Vnější odtah
Automatická aktivace s varnou deskou, Voděodolný motor
Součástí odsavače par je vyjímatelný kolektor na tekutinu
 (V případě náhodného vylití tekutiny do odsavače par)
 Hmotnost **21 kg**

Hodnoty hluku (Akustický výkon/Tlak)

Podle normy EN 60704-3

Hodnoty výkonu

Při vnějším odtahu podle normy EN 61591

1. st.	49 dB(A) _{re1pW}	37 dB(A) _{re 20 Pa}	210 m ³ /h
9. st.	67 dB(A) _{re1pW}	55 dB(A) _{re 20 Pa}	450 m ³ /h
Int.	72 dB(A) _{re1pW}	60 dB(A) _{re 20 Pa}	600 m ³ /h
Výkon motoru	220 W		
Stupně výkonu	9 + 1× Int.		
Odtah	Obdélníkový 222 × 89 mm		

FMY 8391 HI

340.0705.226

52 635 Kč (vč. DPH)

43 500 Kč (bez DPH)

2 089 € (vr. DPH)

INDUKČNÍ VARNÁ DESKA

4 Varné zóny, 2× Flexi zóna
Černé sklo s bílou grafikou
4 Dotykové ovladače typu Slide
 Automatická detekce nádoby
 Ukazatel zbytkového tepla
9 Úrovní ohřevu: Stupeň 0–9
Funkce Rozpouštění, Funkce Booster, Funkce Stop&Go
 Dětský zámek
 4× Časovač
 Automatické vypnutí
 4 Rovné hrany, Možnost zabudování do roviny
 Připojení 230/400 V

Rozměr **830 × 520 mm**

Výřez **750 × 490 mm** (Horní montáž)

Výřez **Dle nákresu** (Zabudování do roviny)

Typ a výkon varných zón

	Varná plocha	"9"	Booster
4 Zóny	210 × 190 mm	2,1 kW	3 kW
2 Flexi zóny	210 × 380 mm	3 kW	3,7 kW
Maximální příkon 2,8 nebo 3,5 nebo 4,5 nebo 7,4 kW			

Doplňky a příslušenství

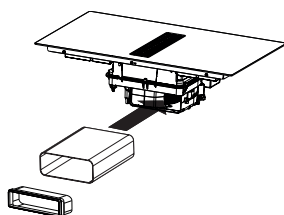

NOVĚ

01



Sada pro vnější odtah*
112.0711.355

Základní sada pro vnější odtah
V ceně odsavače par

4 961 Kč (vč. DPH)

4 100 Kč (bez DPH)

195 € (vr. DPH)

Nákresy odtahových sad (str. 45)

*Jednotlivé díly pro napojení na vnější odtah (str. 46–47)

Mythos 2Gether Icon Steel

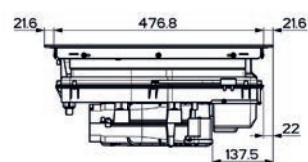
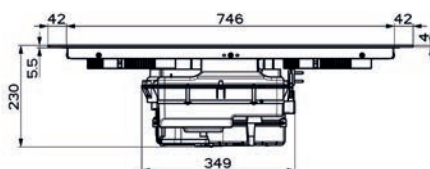
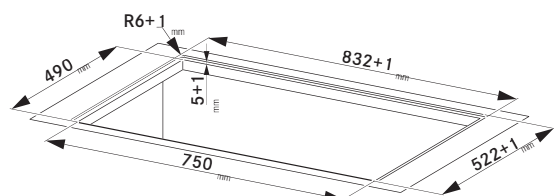
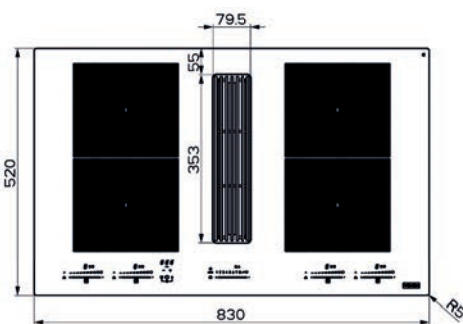
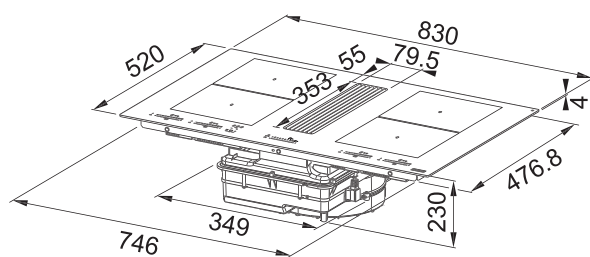

Odsavače par v indukční varné desce

MYTHOS



01 02

03

NOVĚ

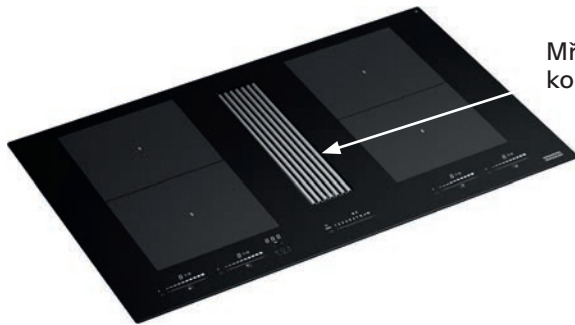

Mřížka tepelně odolný kompozit + nerez



Montážní video - Recirkulace

MODEL POUZE PRO RECIRKULACI

A+

83 9± F

ODSAVAČ PAR

Montáž do pracovní desky, Montážní šířka **83 cm**
Černé sklo, Sensorové ovládání
LED bílý displej + Dotykový ovladač typu Slide
 9 Stupňů výkonu, 1× Intenzivní stupeň
Ukazatel nasycení filtru, Omyvatelný kovový tukový filtr
Recirkulace
Pachový filtr v ceně odsavače par
Automatická aktivace s varnou deskou, Voděodolný motor
Součástí odsavače par je vyjímatelný kolektor na tekutinu
 (V případě náhodného vylití tekutiny do odsavače par)
 Hmotnost **21 kg**

Hodnoty hluku (Akustický výkon/Tlak)

Podle normy EN 60704-3

Hodnoty výkonu

Při vnějším odtahu podle normy EN 61591

1. st.	49 dB(A) _{re1pW}	37 dB(A) _{re 20 Pa}	210 m ³ /h
9. st.	67 dB(A) _{re1pW}	55 dB(A) _{re 20 Pa}	450 m ³ /h
Int.	72 dB(A) _{re1pW}	60 dB(A) _{re 20 Pa}	600 m ³ /h
Výkon motoru	220 W		
Stupně výkonu	9 + 1× Int.		

FMY 8391R HI

340.0705.335

56 265 Kč (vč. DPH)

46 500 Kč (bez DPH)

2 229 € (vr. DPH)

INDUKČNÍ VARNÁ DESKA

4 Varné zóny, 2× Flexi zóna
Černé sklo s bílou grafikou
4 Dotykové ovladače typu Slide
 Automatická detekce nádoby
 Ukazatel zbytkového tepla
9 Úrovní ohřevu: Stupeň 0–9
Funkce Rozpouštění, Funkce Booster, Funkce Stop&Go
 Dětský zámek
 4× Časovač
 Automatické vypnutí
 4 Rovné hrany, Možnost zabudování do roviny
 Připojení 230/400 V

Rozměr **830 × 520 mm**

Výřez **750 × 490 mm** (Horní montáž)

Výřez **Dle nákresu** (Zabudování do roviny)

Typ a výkon varných zón

	Varná plocha	"9"	Booster
4 Zóny	210 × 190 mm	2,1 kW	3 kW
2 Flexi zóny	210 × 380 mm	3 kW	3,7 kW
Maximální příkon 2,8 nebo 3,5 nebo 4,5 nebo 7,4 kW			

Doplňky a příslušenství

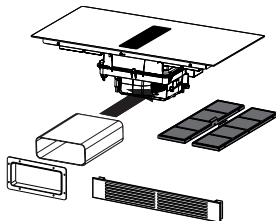

Základní sada pro recirkulaci
V ceně odsavače par

NOVĚ

01



Sada pro recirkulaci
 přes mřížku (Sokl 6 cm)
112.0711.986

6 655 Kč (vč. DPH)
 5 500 Kč (bez DPH)
265 € (vr. DPH)

NOVĚ

02



Sada pro recirkulaci
 přes mřížku (Sokl 6 cm)
112.0711.985

6 413 Kč (vč. DPH)
 5 300 Kč (bez DPH)
255 € (vr. DPH)

NOVĚ

03



Náhradní pachový filtr
 s aktivním uhlím*
V ceně odsavače par
UF 26 - 112.0716.092

3 630 Kč (vč. DPH)
 3 000 Kč (bez DPH)
145 € (vr. DPH)

*Funkci filtru nutno obnovit po 3–4 měsících užívání (v závislosti na intenzitě vaření). Proces obnovení filtru lze opakovat až 8× (max. životnost filtru je 5 let). Filtr lze umýt v myčce nádobí při max. teplotě 70 °C (bez použití chemických čisticích prostředků) a následně vložit do trouby na horký vzduch, max. 70 °C po dobu 2 hodin.

Maris 2Gether Steel

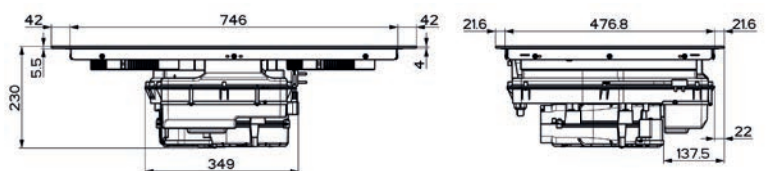
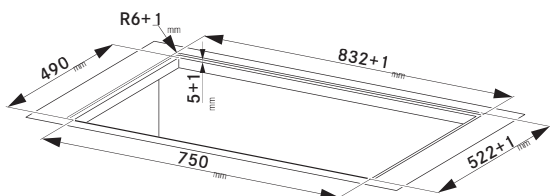
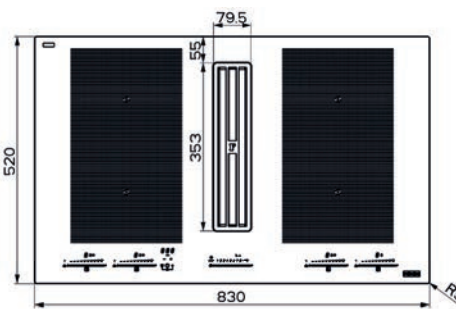
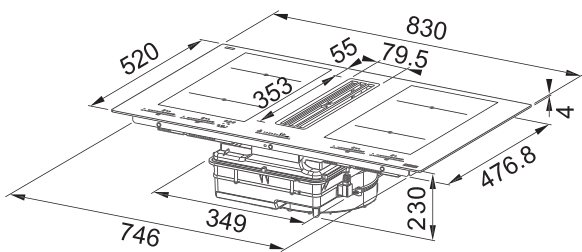

Odsavače par v indukční varné desce

MARIS



01

NOVĚ



Nerezová mřížka

desce



Montážní video - Vnější odtah

MODEL POUZE PRO VNĚJŠÍ ODTAH

A+

83 9± F

ODSAVAČ PAR

Montáž do pracovní desky, Montážní šířka **83 cm**
Černé sklo, Sensorové ovládání
LED červený displej + Dotykový ovladač typu Slide
 9 Stupňů výkonu, 1× Intenzivní stupeň
Ukazatel nasycení filtru, Omyvatelný kovový tukový filtr
Vnější odtah
Automatická aktivace s varnou deskou, Voděodolný motor
Součástí odsavače par je vyjímatelný kolektor na tekutinu
 (V případě náhodného vylití tekutiny do odsavače par)
 Hmotnost **19 kg**

Hodnoty hluku (Akustický výkon/Tlak)

Podle normy EN 60704-3

Hodnoty výkonu

Při vnějším odtahu podle normy EN 61591

1. st.	49 dB(A) _{re1pW}	37 dB(A) _{re 20 Pa}	230 m ³ /h
9. st.	68 dB(A) _{re1pW}	56 dB(A) _{re 20 Pa}	500 m ³ /h
Int.	73 dB(A) _{re1pW}	61 dB(A) _{re 20 Pa}	630 m ³ /h
Výkon motoru	220 W		
Stupně výkonu	9 + 1× Int.		
Odtah	Obdélníkový 222 × 89 mm		

FMA 8391 HI

340.0705.227

48 884 Kč (vč. DPH)

40 400 Kč (bez DPH)

1949 € (vr. DPH)

INDUKČNÍ VARNÁ DESKA

4 Varné zóny, 2× Flexi zóna
Černé sklo s bílou grafikou
4 Dotykové ovladače typu Slide
 Automatická detekce nádoby
 Ukazatel zbytkového tepla
9 Úrovní ohřevu: Stupeň 0–9
Funkce Rozpouštění, Funkce Booster, Funkce Stop&Go
 Dětský zámek
 4× Časovač
 Automatické vypnutí
 4 Rovné hrany, Možnost zabudování do roviny
 Připojení 230/400 V

Rozměr **830 × 520 mm**

Výřez **750 × 490 mm** (Horní montáž)

Výřez **Dle nákresu** (Zabudování do roviny)

Typ a výkon varných zón

	Varná plocha	"9"	Booster
4 Zóny	210 × 190 mm	2,1 kW	3 kW
2 Flexi zóny	210 × 380 mm	3 kW	3,7 kW
Maximální příkon 2,8 nebo 3,5 nebo 4,5 nebo 7,4 kW			

Doplňky a příslušenství

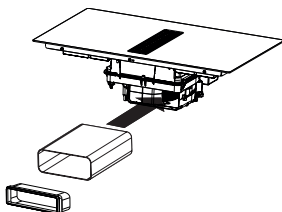

NOVĚ

01



Sada pro vnější odtah*
112.0711.355

Základní sada pro vnější odtah
V ceně odsavače par

4 961 Kč (vč. DPH)

4 100 Kč (bez DPH)

195 € (vr. DPH)

Nákresy odtahových sad (str. 45)

*Jednotlivé díly pro napojení na vnější odtah (str. 46–47)

Maris 2Gether Steel

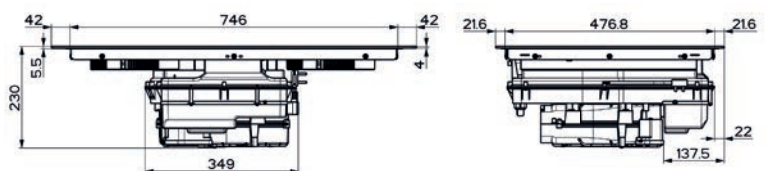
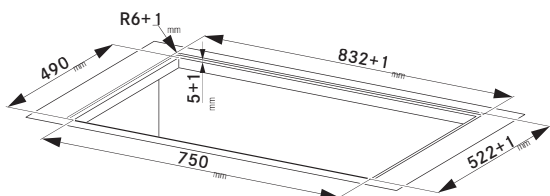
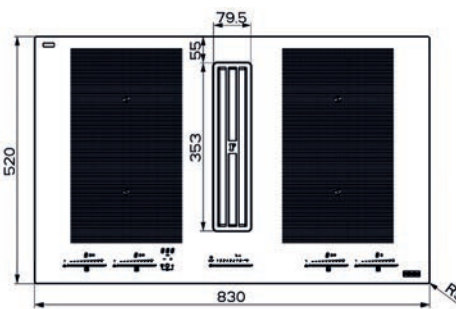
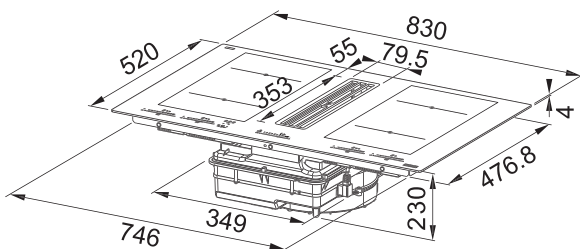

Odsavače par v indukční varné desce

MARIS



01 02

03

NOVĚ



Nerezová mřížka



Montážní video - Recirkulace

MODEL POUZE PRO RECIRKULACI

A+

83 9± F

ODSAVAČ PAR

Montáž do pracovní desky, Montážní šířka **83 cm**
Černé sklo, Sensorové ovládání
LED červený displej + Dotykový ovladač typu Slide
 9 Stupňů výkonu, 1× Intenzivní stupeň
Ukazatel nasycení filtru, Omyvatelný kovový tukový filtr
Recirkulace
Pachový filtr v ceně odsavače par
Automatická aktivace s varnou deskou, Voděodolný motor
Součástí odsavače par je vyjímatelný kolektor na tekutinu
 (V případě náhodného vylití tekutiny do odsavače par)
 Hmotnost **19 kg**

Hodnoty hluku (Akustický výkon/Tlak)

Podle normy EN 60704-3

Hodnoty výkonu

Při vnějším odtahu podle normy EN 61591

1. st.	49 dB(A) _{re1pW}	37 dB(A) _{re 20 Pa}	230 m ³ /h
9. st.	68 dB(A) _{re1pW}	56 dB(A) _{re 20 Pa}	500 m ³ /h
Int.	73 dB(A) _{re1pW}	61 dB(A) _{re 20 Pa}	630 m ³ /h
Výkon motoru	220 W		
Stupně výkonu	9 + 1× Int.		

FMA 8391R HI

340.0705.336

52 756 Kč (vč. DPH)

43 600 Kč (bez DPH)

2 089 € (vr. DPH)

INDUKČNÍ VARNÁ DESKA

4 Varné zóny, 2× Flexi zóna
Černé sklo s bílou grafikou
4 Dotykové ovladače typu Slide
 Automatická detekce nádoby
 Ukazatel zbytkového tepla
9 Úrovní ohřevu: Stupeň 0–9
Funkce Rozpouštění, Funkce Booster, Funkce Stop&Go
 Dětský zámek
 4× Časovač
 Automatické vypnutí
 4 Rovné hrany, Možnost zabudování do roviny
 Připojení 230/400 V

Rozměr **830 × 520 mm**

Výřez **750 × 490 mm** (Horní montáž)

Výřez **Dle nákresu** (Zabudování do roviny)

Typ a výkon varných zón

	Varná plocha	"9"	Booster
4 Zóny	210 × 190 mm	2,1 kW	3 kW
2 Flexi zóny	210 × 380 mm	3 kW	3,7 kW
Maximální příkon 2,8 nebo 3,5 nebo 4,5 nebo 7,4 kW			

Doplňky a příslušenství

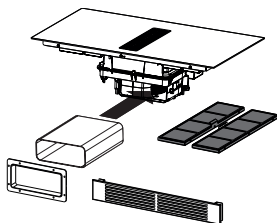

Základní sada pro recirkulaci
V ceně odsavače par

NOVĚ

01



Sada pro recirkulaci
 přes mřížku (Sokl 6 cm)
112.0711.986

6 655 Kč (vč. DPH)
 5 500 Kč (bez DPH)
265 € (vr. DPH)

NOVĚ

02



Sada pro recirkulaci
 přes mřížku (Sokl 6 cm)
112.0711.985

6 413 Kč (vč. DPH)
 5 300 Kč (bez DPH)
255 € (vr. DPH)

NOVĚ

03



Náhradní pachový filtr
 s aktivním uhlím*
V ceně odsavače par
UF 26 - 112.0716.092

3 630 Kč (vč. DPH)
 3 000 Kč (bez DPH)
145 € (vr. DPH)

*Funkci filtru nutno obnovit po 3–4 měsících užívání (v závislosti na intenzitě vaření). Proces obnovení filtru lze opakovat až 8× (max. životnost filtru je 5 let). Filtr lze umýt v myčce nádobí při max. teplotě 70 °C (bez použití chemických čisticích prostředků) a následně vložit do trouby na horký vzduch, max. 70 °C po dobu 2 hodin.

Maris 2Gether Minimal Black

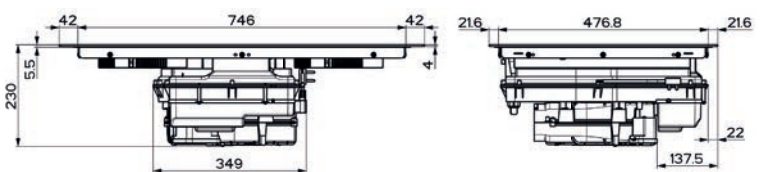
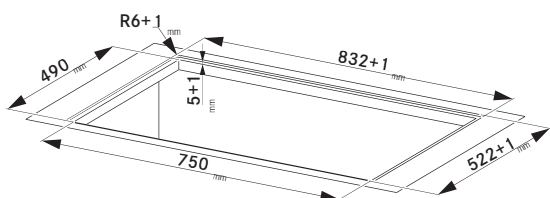
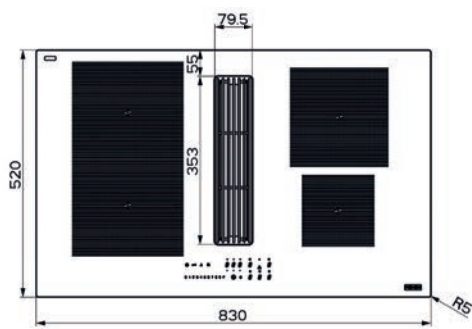
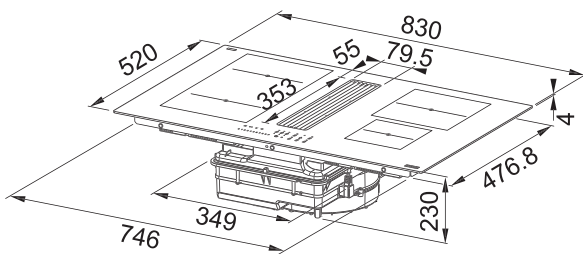

Odsavače par v indukční varné desce

MARIS



01

NOVĚ

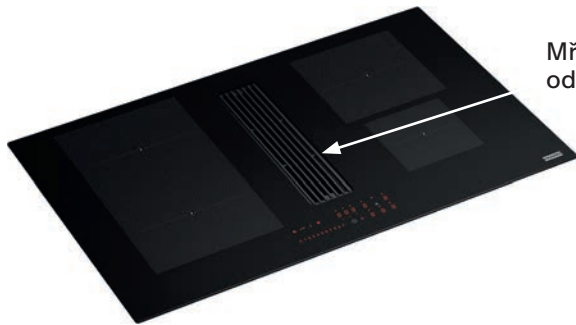

Mřížka tepelně odolný kompozit

desce



Montážní video - Vnější odtah

MODEL POUZE PRO VNĚJŠÍ ODTAH

A+

83 9± 17

ODSAVAČ PAR

Montáž do pracovní desky, Montážní šířka **83 cm**
Černé sklo, Sensorové ovládání
LED červený displej + Dotykový ovladač typu Slide
 9 Stupňů výkonu, 1× Intenzivní stupeň, Doběh
Ukazatel nasycení filtru, Omyvatelný kovový tukový filtr
Vnější odtah
Automatická aktivace s varnou deskou, Voděodolný motor
Součástí odsavače par je vyjímatelný kolektor na tekutinu
 (V případě náhodného vylití tekutiny do odsavače par)
 Hmotnost **19 kg**

Hodnoty hluku (Akustický výkon/Tlak)

Podle normy EN 60704-3

Hodnoty výkonu

Při vnějším odtahu podle normy EN 61591

1. st.	49 dB(A) _{re1pW}	37 dB(A) _{re 20 Pa}	210 m ³ /h
9. st.	67 dB(A) _{re1pW}	55 dB(A) _{re 20 Pa}	450 m ³ /h
Int.	72 dB(A) _{re1pW}	60 dB(A) _{re 20 Pa}	600 m ³ /h
Výkon motoru	220 W		
Stupně výkonu	9 + 1× Int. + Doběh		
Odtah	Obdélníkový 222 × 89 mm		

FMA 8381 HI

340.0705.228

45 375 Kč (vč. DPH)

37 500 Kč (bez DPH)

1 799 € (vr. DPH)

INDUKČNÍ VARNÁ DESKA

4 Varné zóny, 1× Flexi zóna
Černé sklo s bílou grafikou
Červený integrovaný dotykový ovládací panel
+ Dotykový ovladač typu Slide
 Automatická detekce nádoby, Ukazatel zbyt. tepla
9 Úrovní ohřevu: Stupeň 0–9
Funkce Rozpouštění, Funkce Booster, Funkce Stop&Go
 Dětský zámek, 4× Časovač, Automatické vypnutí
 4 Rovné hrany, Možnost zabudování do roviny
 Připojení 230/400 V

Rozměr **830 × 520 mm**

Výřez **750 × 490 mm** (Horní montáž)

Výřez **Dle nákresu** (Zabudování do roviny)

Typ a výkon varných zón

	Varná plocha	"9"	Booster
	210 × 190 mm	2,1 kW	3 kW
	210 × 190 mm	2,1 kW	3 kW
	Ø 200 mm	2,3 kW	3 kW
	Ø 145 mm	1,4 kW	1,85 kW
1 Flexi zóna	210 × 380 mm	3 kW	3,7 kW
Maximální příkon 2,8 nebo 3,5 nebo 4,5 nebo 7,4 kW			

Doplňky a příslušenství

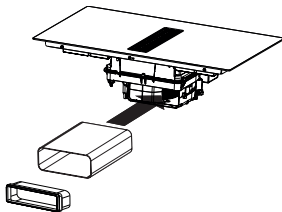

NOVĚ

01



Sada pro vnější odtah*
112.0711.355

Základní sada pro vnější odtah
V ceně odsavače par

4 961 Kč (vč. DPH)

4 100 Kč (bez DPH)

195 € (vr. DPH)

Nákresy odtahových sad (str. 45)

*Jednotlivé díly pro napojení na vnější odtah (str. 46–47)

Maris 2Gether Minimal Black

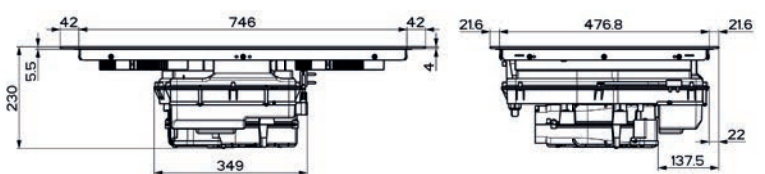
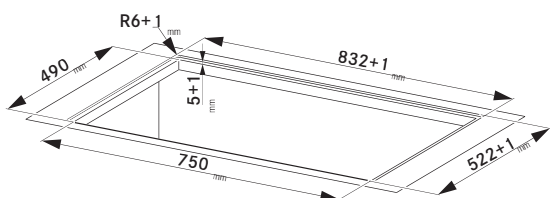
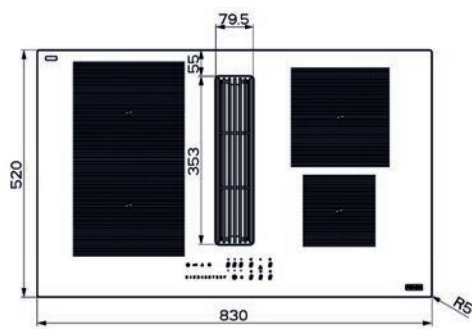
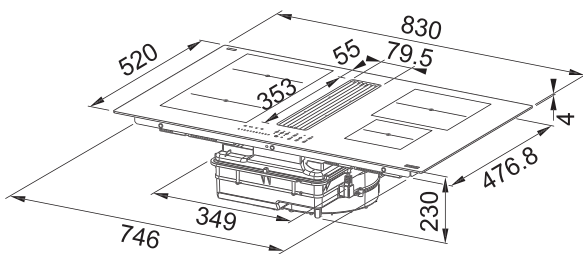

Odsavače par v indukční varné desce

MARIS



01 02

03

NOVĚ



Mřížka tepelně odolný kompozit



Montážní video - Recirkulace

MODEL POUZE PRO RECIRKULACI

A+

83 9± 100 15

ODSAVAČ PAR

Montáž do pracovní desky, Montážní šířka **83 cm**
Černé sklo, Sensorové ovládání
LED červený displej + Dotykový ovladač typu Slide
9 Stupňů výkonu, 1× Intenzivní stupeň, Doběh
Ukazatel nasycení filtru, Omyvatelný kovový tukový filtr
Recirkulace
Pachový filtr v ceně odsavače par
Automatická aktivace s varnou deskou, Voděodolný motor
Součástí odsavače par je vyjímatelný kolektor na tekutinu
(V případě náhodného vylití tekutiny do odsavače par)
Hmotnost **19 kg**

Hodnoty hluku (Akustický výkon/Tlak)

Podle normy EN 60704-3

Hodnoty výkonu

Při vnějším odtahu podle normy EN 61591

1. st.	49 dB(A) _{re1pW}	37 dB(A) _{re 20 Pa}	210 m ³ /h
9. st.	67 dB(A) _{re1pW}	55 dB(A) _{re 20 Pa}	450 m ³ /h
Int.	72 dB(A) _{re1pW}	60 dB(A) _{re 20 Pa}	600 m ³ /h
Výkon motoru	220 W		
Stupně výkonu	9 + 1× Int. + Doběh		

FMA 8381R HI

340.0705.337

49 610 Kč (vč. DPH)

41 000 Kč (bez DPH)

1 969 € (vr. DPH)

INDUKČNÍ VARNÁ DESKA

4 Varné zóny, 1× Flexi zóna
Černé sklo s bílou grafikou
Červený integrovaný dotykový ovládací panel
+ Dotykový ovladač typu Slide
Automatická detekce nádoby, Ukazatel zbyt. tepla
9 Úrovní ohřevu: Stupeň 0–9
Funkce Rozpouštění, Funkce Booster, Funkce Stop&Go
Dětský zámek, 4× Časovač, Automatické vypnutí
4 Rovné hrany, Možnost zabudování do roviny
Připojení 230/400 V

Rozměr **830 × 520 mm**

Výřez **750 × 490 mm** (Horní montáž)

Výřez **Dle nákresu** (Zabudování do roviny)

Typ a výkon varných zón

	Varná plocha	"9"	Booster
	210 × 190 mm	2,1 kW	3 kW
	210 × 190 mm	2,1 kW	3 kW
	Ø 200 mm	2,3 kW	3 kW
	Ø 145 mm	1,4 kW	1,85 kW
1 Flexi zóna	210 × 380 mm	3 kW	3,7 kW
Maximální příkon 2,8 nebo 3,5 nebo 4,5 nebo 7,4 kW			

Doplňky a příslušenství

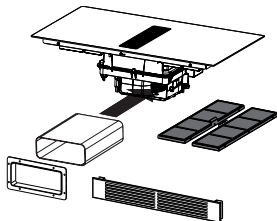

NOVĚ

01



NOVĚ

02



NOVĚ

03



Základní sada pro recirkulaci
V ceně odsavače par

Sada pro recirkulaci
přes mřížku (Sokl 6 cm)
112.0711.986

6 655 Kč (vč. DPH)
5 500 Kč (bez DPH)
265 € (vr. DPH)

Sada pro recirkulaci
přes mřížku (Sokl 6 cm)
112.0711.985

6 413 Kč (vč. DPH)
5 300 Kč (bez DPH)
255 € (vr. DPH)

Náhradní pachový filtr
s aktivním uhlím*
V ceně odsavače par
UF 26 - 112.0716.092

3 630 Kč (vč. DPH)
3 000 Kč (bez DPH)
145 € (vr. DPH)

*Funkci filtru nutno obnovit po 3–4 měsících užívání (v závislosti na intenzitě vaření). Proces obnovení filtru lze opakovat až 8× (max. životnost filtru je 5 let). Filtr lze umýt v myčce nádobí při max. teplotě 70 °C (bez použití chemických čisticích prostředků) a následně vložit do trouby na horký vzduch, max. 70 °C po dobu 2 hodin.

Smart 2Gether Black Lines

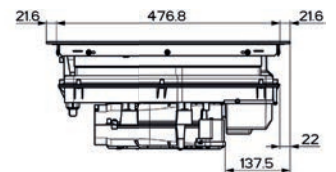
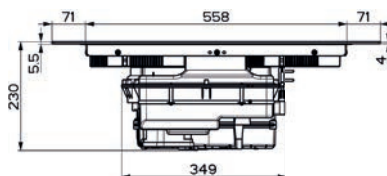
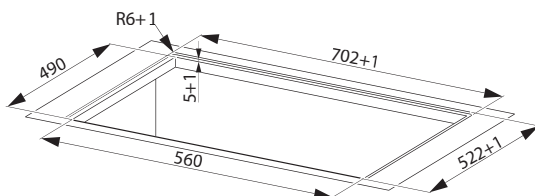
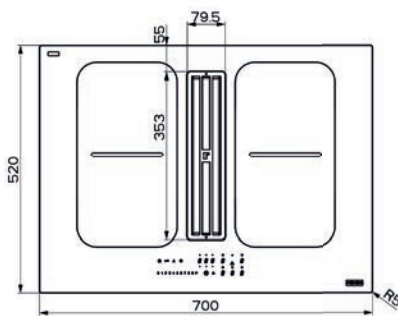
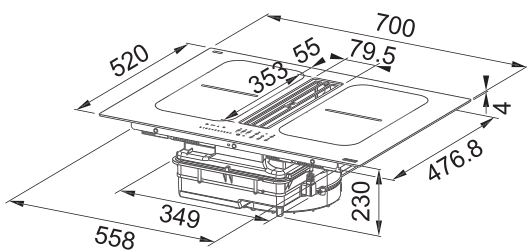

Odsavače par v indukční varné desce

SMART

01

NOVĚ



Černá nerezová mřížka



Montážní video - Vnější odtah

MODEL POUZE PRO VNĚJŠÍ ODTAH

A+

70 9± 17

ODSAVAČ PAR

Montáž do pracovní desky, Montážní šířka **70 cm**
Černé sklo, Sensorové ovládání
LED červený displej + Dotykový ovladač typu Slide
 9 Stupňů výkonu, 1× Intenzivní stupeň, Doběh
Ukazatel nasycení filtru, Omyvatelný kovový tukový filtr
Vnější odtah
Automatická aktivace s varnou deskou, Voděodolný motor
Součástí odsavače par je vyjímatelný kolektor na tekutinu
 (V případě náhodného vylití tekutiny do odsavače par)
 Hmotnost **16 kg**

Hodnoty hluku (Akustický výkon/Tlak)

Podle normy EN 60704-3

Hodnoty výkonu

Při vnějším odtahu podle normy EN 61591

1. st.	49 dB(A) _{re1pW}	37 dB(A) _{re 20 Pa}	230 m ³ /h
9. st.	68 dB(A) _{re1pW}	56 dB(A) _{re 20 Pa}	500 m ³ /h
Int.	73 dB(A) _{re1pW}	61 dB(A) _{re 20 Pa}	630 m ³ /h
Výkon motoru	220 W		
Stupně výkonu	9 + 1× Int. + Doběh		
Odtah	Obdélníkový 222 × 89 mm		

FSM 7081 HI

340.0705.229

42 955 Kč (vč. DPH)

35 500 Kč (bez DPH)

1 699 € (vr. DPH)

INDUKČNÍ VARNÁ DESKA

4 Varné zóny, 2× Flexi zóna
Černé sklo s bílou grafikou
Červený integrovaný dotykový ovládací panel
+ Dotykový ovladač typu Slide
 Automatická detekce nádoby
 Ukazatel zbytkového tepla
9 Úrovní ohřevu: Stupeň 0–9
Funkce Rozpouštění, Funkce Booster,
Funkce Stop&Go
 Dětský zámek
 4× Časovač
 Automatické vypnutí
 4 Rovné hrany, Možnost zabudování do roviny
 Připojení 230/400 V

Rozměr **700 × 520 mm**

Výřez **560 × 490 mm** (Horní montáž)

Výřez **Dle nákresu** (Zabudování do roviny)

Typ a výkon varných zón

	Varná plocha	"9"	Booster
4 Zóny	210 × 190 mm	2,1 kW	3 kW
2 Flexi zóny	210 × 380 mm	3 kW	3,7 kW
Maximální příkon 2,8 nebo 3,5 nebo 4,5 nebo 7,4 kW			

Doplňky a příslušenství

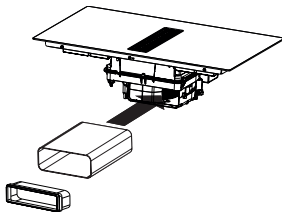

NOVĚ

01



Sada pro vnější odtah*
112.0711.355

Základní sada pro vnější odtah
V ceně odsavače par

4 961 Kč (vč. DPH)

4 100 Kč (bez DPH)

195 € (vr. DPH)

Nákresy odtahových sad (str. 45)

*Jednotlivé díly pro napojení na vnější odtah (str. 46–47)

Smart 2Gether Black Lines

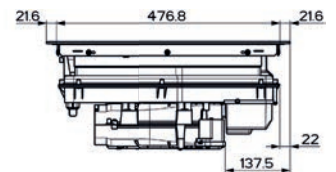
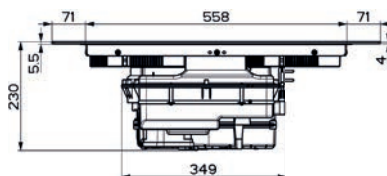
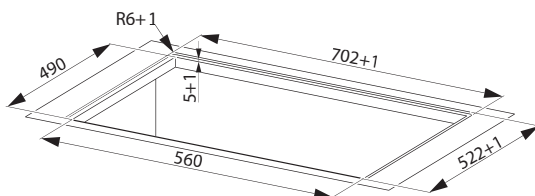
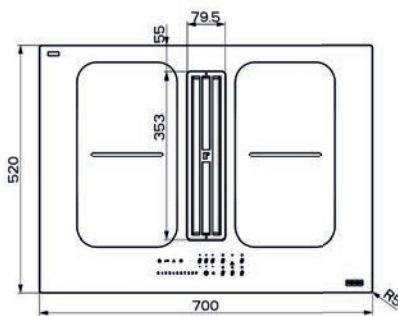
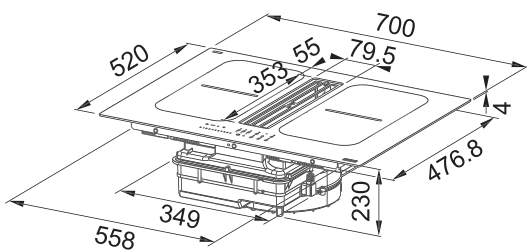

Odsavače par v indukční varné desce

SMART

01 02
03

NOVĚ



Černá nerezová mřížka



Montážní video - Recirkulace

MODEL POUZE PRO RECIRKULACI

A+

70 9± 17

ODSAVAČ PAR

Montáž do pracovní desky, Montážní šířka **70 cm**
Černé sklo, Sensorové ovládání
LED červený displej + Dotykový ovladač typu Slide
 9 Stupňů výkonu, 1× Intenzivní stupeň, Doběh
Ukazatel nasycení filtru, Omyvatelný kovový tukový filtr
Recirkulace
Pachový filtr v ceně odsavače par
Automatická aktivace s varnou deskou, Voděodolný motor
Součástí odsavače par je vyjímatelný kolektor na tekutinu
 (V případě náhodného vylití tekutiny do odsavače par)
Hmotnost 16 kg

Hodnoty hluku (Akustický výkon/Tlak)

Podle normy EN 60704-3

Hodnoty výkonu

Při vnějším odtahu podle normy EN 61591

1. st. 49 dB(A)_{re1pW} 37 dB(A)_{re 20 Pa} 230 m³/h

9. st. 68 dB(A)_{re1pW} 56 dB(A)_{re 20 Pa} 500 m³/h

Int. 73 dB(A)_{re1pW} 61 dB(A)_{re 20 Pa} 630 m³/h

Výkon motoru 220 W

Stupně výkonu 9 + 1× Int. + Doběh

FSM 7081R HI

340.0705.338

46 948 Kč (vč. DPH)

38 800 Kč (bez DPH)

1 859 € (vr. DPH)

INDUKČNÍ VARNÁ DESKA

4 Varné zóny, 2× Flexi zóna
Černé sklo s bílou grafikou
Červený integrovaný dotykový ovládací panel
+ Dotykový ovladač typu Slide
 Automatická detekce nádoby
 Ukazatel zbytkového tepla
9 Úrovní ohřevu: Stupeň 0–9
Funkce Rozpouštění, Funkce Booster,
Funkce Stop&Go
 Dětský zámek
 4× Časovač
 Automatické vypnutí
 4 Rovné hrany, Možnost zabudování do roviny
 Připojení 230/400 V

Rozměr **700 × 520 mm**

Výřez **560 × 490 mm** (Horní montáž)

Výřez **Dle nákresu** (Zabudování do roviny)

Typ a výkon varných zón

	Varná plocha	"9"	Booster
4 Zóny	210 × 190 mm	2,1 kW	3 kW
2 Flexi zóny	210 × 380 mm	3 kW	3,7 kW
Maximální příkon 2,8 nebo 3,5 nebo 4,5 nebo 7,4 kW			

Doplňky a příslušenství

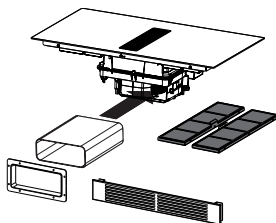

Základní sada pro recirkulaci
V ceně odsavače par

NOVĚ
01



Sada pro recirkulaci
 přes mřížku (Sokl 6 cm)
112.0711.986

6 655 Kč (vč. DPH)
 5 500 Kč (bez DPH)
265 € (vr. DPH)

NOVĚ
02



Sada pro recirkulaci
 přes mřížku (Sokl 6 cm)
112.0711.985

6 413 Kč (vč. DPH)
 5 300 Kč (bez DPH)
255 € (vr. DPH)

NOVĚ
03



Náhradní pachový filtr
 s aktivním uhlím*
V ceně odsavače par
UF 26 - 112.0716.092

3 630 Kč (vč. DPH)
 3 000 Kč (bez DPH)
145 € (vr. DPH)

*Funkci filtru nutno obnovit po 3–4 měsících užívání (v závislosti na intenzitě vaření). Proces obnovení filtru lze opakovat až 8× (max. životnost filtru je 5 let). Filtr lze umýt v myčce nádobí při max. teplotě 70 °C (bez použití chemických čisticích prostředků) a následně vložit do trouby na horký vzduch, max. 70 °C po dobu 2 hodin.

Nákresy odtahových sad

K odsavačům par v indukční varné desce



Nákresy odtahových sad

K odsavačům par v indukční varné desce

NOVĚ

Sada pro vnější odtah
112.0711.355

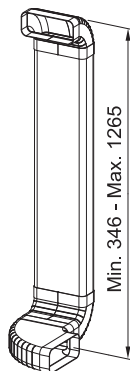

4 961 Kč (vč. DPH)
4 100 Kč (bez DPH)
195 € (vr. DPH)

NOVĚ

Sada pro recirkulaci přes mřížku
(Sokl 6 cm)
112.0711.986

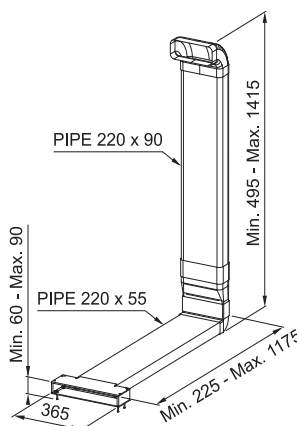

6 655 Kč (vč. DPH)
5 500 Kč (bez DPH)
265 € (vr. DPH)

NOVĚ

Sada pro recirkulaci přes mřížku
(Sokl 6 cm)
112.0711.985

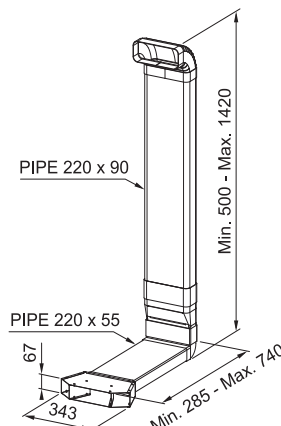

6 413 Kč (vč. DPH)
5 300 Kč (bez DPH)
255 € (vr. DPH)

Díly pro vnější odtah

NOVĚ



Přechodové koleno 90°

112.0711.855

968 Kč (vč. DPH)

800 Kč (bez DPH)

39 € (vr. DPH)

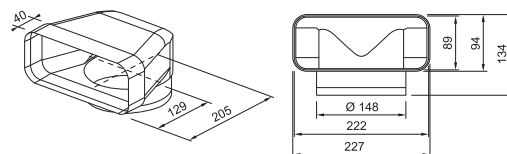

Kulaté potrubí Ø 150

112.0711.856

847 Kč (vč. DPH)

700 Kč (bez DPH)

33 € (vr. DPH)

Délka 500 mm

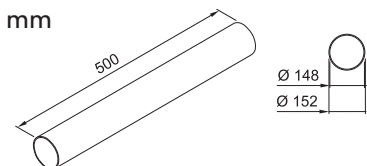

Kulaté potrubí Ø 150

112.0711.858

1815 Kč (vč. DPH)

1500 Kč (bez DPH)

72 € (vr. DPH)

Délka 1000 mm

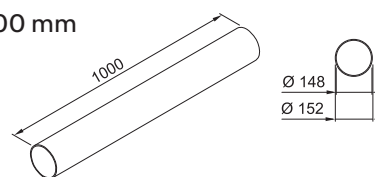

Kulatá spojka

112.0711.860

484 Kč (vč. DPH)

400 Kč (bez DPH)

19 € (vr. DPH)

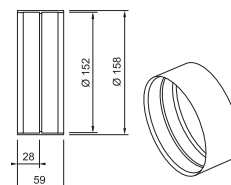

Kulaté koleno 90°

112.0711.901

1452 Kč (vč. DPH)

1200 Kč (bez DPH)

58 € (vr. DPH)

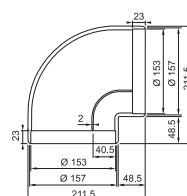

Flexibilní potrubí

112.0711.902

2 057 Kč (vč. DPH)

1700 Kč (bez DPH)

81 € (vr. DPH)

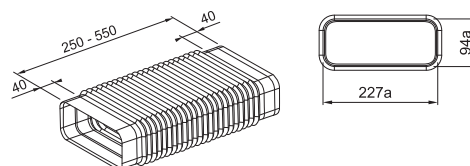

Čtyřhranné potrubí

112.0711.854

1815 Kč (vč. DPH)

1500 Kč (bez DPH)

72 € (vr. DPH)

Délka 1000 mm

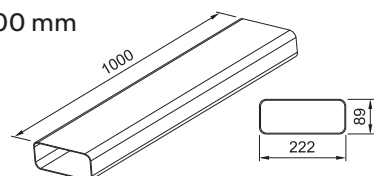

Čtyřhranná spojka

112.0711.903

605 Kč (vč. DPH)

500 Kč (bez DPH)

24 € (vr. DPH)

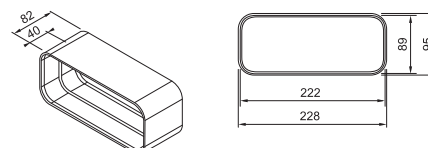

K odsavačům par v indukční varné desce

NOVÉ



Vertikální koleno 90°

112.0711.852

1 089 Kč (vč. DPH)
900 Kč (bez DPH)
43 € (vr. DPH)

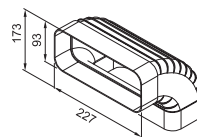

Přechod čtyřhran/kruh

112.0711.904

847 Kč (vč. DPH)
700 Kč (bez DPH)
33 € (vr. DPH)

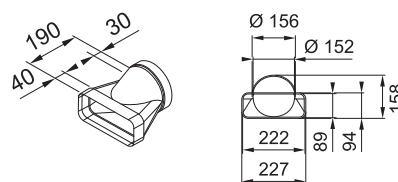

Horizontální koleno 15°

112.0711.908

726 Kč (vč. DPH)
600 Kč (bez DPH)
29 € (vr. DPH)

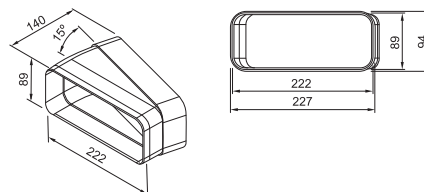

Horizontální koleno 90°

112.0711.853

1 089 Kč (vč. DPH)
900 Kč (bez DPH)
43 € (vr. DPH)

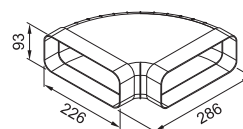

Mřížka se žaluziemi vč. zpětné klapky

112.0711.905

7 260 Kč (vč. DPH)
6 000 Kč (bez DPH)
288 € (vr. DPH)

Kulaté napojení

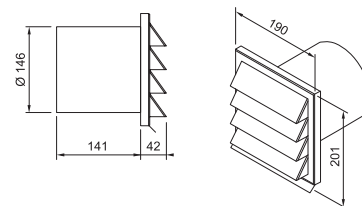

Mřížka se žaluziemi vč. zpětné klapky

112.0711.906

8 470 Kč (vč. DPH)
7 000 Kč (bez DPH)
336 € (vr. DPH)

Čtyřhranné napojení

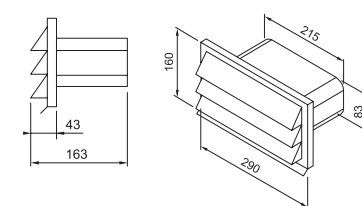

Samolepicí páska

112.0711.909

484 Kč (vč. DPH)
400 Kč (bez DPH)
19 € (vr. DPH)

50 mm/10 m

Maris

Modular

Flexibilní design pro každou kuchyni



Vaše kuchyně by bez ohledu na svou velikost měla nabídnout svěží estetiku a skvělou funkčnost. Digestoř není výjimkou. Proto společnost Franke vytvořila Maris Modular, který slouží jako úložné řešení a lze jej bez námahy přizpůsobit každému kuchyňskému prostoru pro maximální pohodlí a krásu.



Řešení na míru

Díky jednotlivým 60 cm modulům, které umožňují jednoduchou instalaci centrálního modulu na zed' i přidavných regálových modulů na jedné nebo obou stranách, si můžete vytvořit požadované řešení podle vašeho prostoru.

Více úložného prostoru

Kromě toho, že do vaší kuchyně vnesou moderní šmrnc, otevřené police z kouřově šedého skla s matně černými rámy poskytují další úložný prostor a eliminují potřebu skříněk.

Osvětlení, které potřebujete

Zapuštěná LED lišta s dotykovým ovládním a funkcí stmívání poskytuje vynikající osvětlení pracovní desky při vaření a jemné světlo, když si chvíle žádá útulnou atmosféru.

Výkonný a všestranný

Maris Modular lze nainstalovat jak v režimu odtahu ven, tak v režimu recirkulace, aby vyhověl vašim preferencím způsobu odvětrání par z prostoru kuchyně, a poskytuje výjimečný výkon až 720 m³/h v intenzivním režimu.



Maris

Modular



Doplňky a příslušenství



01

Pach. filtry s aktiv. uhlím
UF 05 - 112.0016.755
V ceně odsavače par

363 Kč (vč. DPH)
300 Kč (bez DPH)
15 € (vr. DPH)



02

Pach. filtry s vysokou
účinností s aktiv. uhlím
(Dvojnásobná život. filtru)
UF 08 - 112.0174.995

1936 Kč (vč. DPH)
1 600 Kč (bez DPH)
77 € (vr. DPH)



03

Pach. filtry s dlouhou
životností s aktiv. uhlím
(Lze 5–8× umýt v myčce)
UF 11 - 112.0174.994

2 420 Kč (vč. DPH)
2 000 Kč (bez DPH)
96 € (vr. DPH)

NOVĚ



04

Přídavný regálový modul
Matná černá, kouřově
šedé sklo
598 × 650 × 350 mm
112.0706.647

13 915 Kč (vč. DPH)
11 500 Kč (bez DPH)
550 € (vr. DPH)

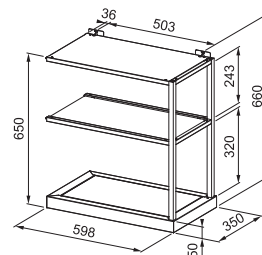

Komínové odsavače par

MARIS



01 02
03 04
05

NOVĚ

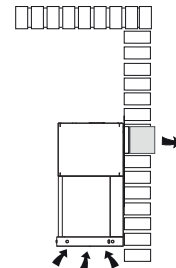
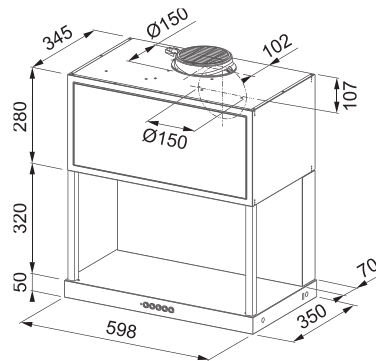

Možnost odtahu dozadu

A

60 3+ SOUND PRO

FMA MODULAR F60 BK MATT

335.0706.646

24 200 Kč (vč. DPH)

20 000 Kč (bez DPH)

960 € (vr. DPH)

Hodnoty hluku (Akustický výkon/Tlak)

Podle normy EN 60704-3

Hodnoty výkonu

Při vnějším odtahu podle normy EN 61591

1. st.	48 dB(A) _{re1pW}	36 dB(A) _{re 20 µPa}	290 m ³ /h
2. st.	57 dB(A) _{re1pW}	45 dB(A) _{re 20 µPa}	440 m ³ /h
3. st.	64 dB(A) _{re1pW}	52 dB(A) _{re 20 µPa}	620 m ³ /h
Int.	68 dB(A) _{re1pW}	56 dB(A) _{re 20 µPa}	720 m ³ /h
Výkon motoru	250 W		
Stupně výkonu	3 + Int.		
Průměr odtahu	150 mm		

Energetická třída A

Montáž na stěnu

Montážní šířka 60 cm

Matný černý povrch, NCS S 9000-N*

Tlačítkové ovládání

Štěrbínové odsávání

3 Stupně výkonu, Intenzivní stupeň

Ukazatel nasycení filtru

Omyvatelný kovový tukový filtr

Osvětlení LED lišta 1x 3 W, Stmívatelná, 4000 K

S vnějším odtahem i s recirkulací

(Filtry pro recirkulaci jsou součástí balení)

Hmotnost 16 kg

ODSAVAČE PAR

05



Zpětná klapka s excentrickým středem

Při odtahu dozadu

Ø 150 mm

ZK 150ES - 133.0495.490

460 Kč (vč. DPH)

380 Kč (bez DPH)

18 € (vr. DPH)



Centrální modul je možné rozšířit pomocí přidavného regálového modulu a to umístěním na jednu nebo obě strany. Můžete si tak vytvořit řešení podle vašeho prostoru.



NEBO



NEBO



*Vzorník NCS (Natural Color System®)

Pečlivě připravený vzorník barev vypracovaný na základě vyhodnocení velkého množství subjektivních vyjádření pracovníků z oblasti vědy, architektury, psychologie, módního návrhářství a objektivního měření barevnosti.

K-LINK

Technologie

Propojení pro pohodlné vaření



Čas strávený v kuchyni může být příjemnější, když prvky v ní spolupracují v harmonii. Franke vám představuje svou inovativní technologii K-LINK navrženou tak, aby vytvořila inteligentní spojení mezi vybranými indukčními varnými deskami a odsavači par pro větší pohodlí v kuchyni.

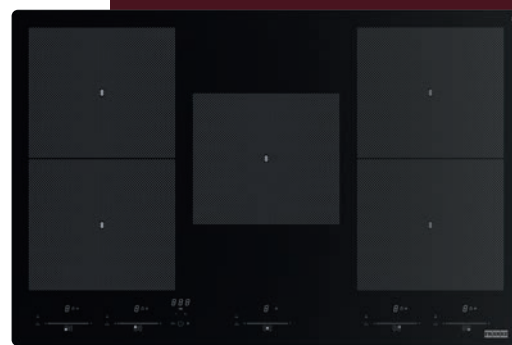

Komfort pro kuchaře

Jednoduchým úkonem lze propojit varnou desku a digestoř a díky inteligentní komunikaci mezi těmito dvěma spotřebiči se výkon digestoře automaticky přizpůsobí zvolené úrovni vaření varné desky. Inovativní technologie, která umožňuje plně se soustředit na přípravu pokrmů a sama aktivně odstraňuje výpary a pachy.

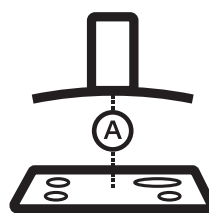

K-LINK

Funkční propojení indukční varné desky s odsavačem par

Technologie Franke K-LINK funkčně propojuje vybrané indukční varné desky a odsavače par Maris a Mythos a nabízí tak efektivní hands-free ovládání.

Šetří také energii a snižuje zbytečný hluk, který vzniká nastavením odsávání na příliš vysokou úroveň. Po vypnutí varné desky digestoř pokračuje v provozu ještě po krátkou dobu, aby účinně odstranila zbývající páru a pachy. Maximální pohodlí s technologií aktivovanou jednoduchým úkonem.

Komínové odsavače par K-LINK

Mythos Pro

MYTHOS

01 02
03 04
05 06
07

NOVÉ

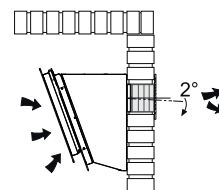
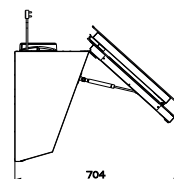
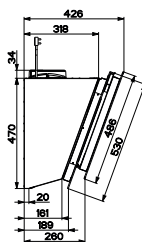
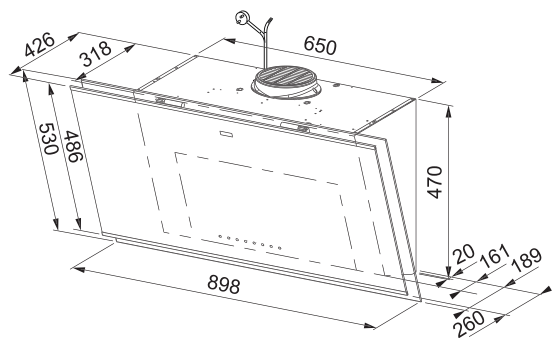

Možnost odtahu dozadu

A++



FMY PRO 907 FM BK/BK MATT KL

330.0705.065

39 930 Kč (vč. DPH)

33 000 Kč (bez DPH)

1585 € (vr. DPH)

Hodnoty hluku (Akustický výkon/Tlak)

Podle normy EN 60704-3

Hodnoty výkonu

Při vnějším odtahu podle normy EN 61591

1. st.	41 dB(A) _{re1pW}	29 dB(A) _{re 20 µPa}	230 m ³ /h
2. st.	49 dB(A) _{re1pW}	37 dB(A) _{re 20 µPa}	340 m ³ /h
3. st.	56 dB(A) _{re1pW}	44 dB(A) _{re 20 µPa}	450 m ³ /h
1. Int.	67 dB(A) _{re1pW}	55 dB(A) _{re 20 µPa}	740 m ³ /h
2. Int.	71 dB(A) _{re1pW}	59 dB(A) _{re 20 µPa}	880 m ³ /h
Výkon motoru	170 W		
Stupně výkonu	3 + 2× Int. + Doběh		
Průměr odtahu	150 mm		

Energetická třída A++

Montáž na stěnu, Volný prostor pro hlavu

Montážní šířka 90 cm

Doporučená výška nad varnou deskou pouze 45 cm

Černé sklo + 2 Matné černé proužky

Senzorové ovládání

Štěrbinové odsávání

3 Stupně výkonu, 2× Intenzivní stupeň, Doběh

K-LINK Technologie

Funkce trvalého odvětrávání

Ukazatel nasycení filtru

Omyvatelný kovový tukový filtr

Osvětlení LED lišta 1× 4 W, S možností změny teploty světla

S vnějším odtahem i s recirkulací

(Filtry pro recirkulaci jsou součástí balení)

Hmotnost 22 kg

Pozor! Pro verzi s vnějším odtahem je nutno objednat teleskopický komínek (neplatí pro odtah dozadu)

Doplňky a příslušenství



01

Pach. filtry s aktiv. uhlím
UF 05 - 112.0016.755
V ceně odsavače par

363 Kč (vč. DPH)

300 Kč (bez DPH)

15 € (vr. DPH)



02

Pach. filtry s dlouhou
životností s aktiv. uhlím
(Lze 5–8× umýt v myčce)
UF 11 - 112.0174.994

2 420 Kč (vč. DPH)

2 000 Kč (bez DPH)

96 € (vr. DPH)



03

Prodloužení komínku
Výška 990 mm
(Nahrazuje horní část)
Černá - 112.0683.833

3 630 Kč (vč. DPH)

3 000 Kč (bez DPH)

144 € (vr. DPH)



04

Teleskopický komínek
vč. zpětné klapky
Pro vnější odtah
Výška 530 až 990 mm
Černá - 112.0683.832

2 420 Kč (vč. DPH)

2 000 Kč (bez DPH)

96 € (vr. DPH)

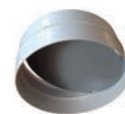

05

Zpětná klapka
s excentrickým středem
Při odtahu dozadu
Ø 150 mm
ZK 150ES - 133.0495.490

460 Kč (vč. DPH)

380 Kč (bez DPH)

18 € (vr. DPH)

Komínové odsavače par K-LINK

Maris Pro

MARIS

01 02
03 04
05 06
07

NOVÉ

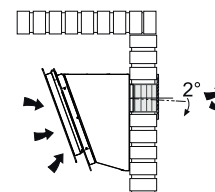
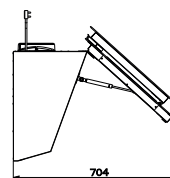
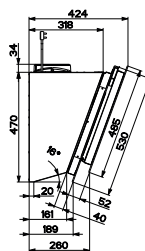
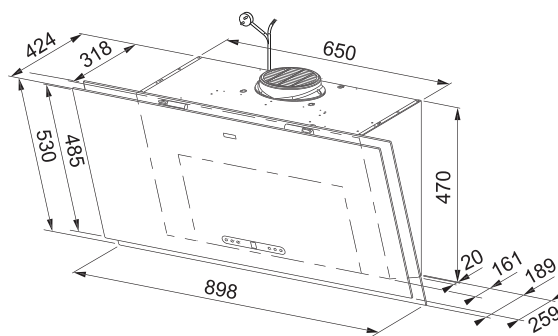

Možnost odtahu dozadu

A+



FMA 2.0 PRO 907 BK KL

330.0705.068

36 300 Kč (vč. DPH)

30 000 Kč (bez DPH)

1440 € (vr. DPH)

Hodnoty hluku (Akustický výkon/Tlak)

Podle normy EN 60704-3

Hodnoty výkonu

Při vnějším odtahu podle normy EN 61591

1. st.	46 dB(A) _{re1pW}	34 dB(A) _{re 20 μPa}	270 m ³ /h
2. st.	50 dB(A) _{re1pW}	38 dB(A) _{re 20 μPa}	250 m ³ /h
3. st.	56 dB(A) _{re1pW}	44 dB(A) _{re 20 μPa}	450 m ³ /h
Int.	68 dB(A) _{re1pW}	56 dB(A) _{re 20 μPa}	790 m ³ /h
Výkon motoru	270 W		
Stupně výkonu	3 + Int. + Doběh		
Průměr odtahu	150 mm		

Energetická třída A+

Montáž na stěnu, Volný prostor pro hlavu

Montážní šířka 90 cm

Doporučená výška nad varnou deskou pouze 45 cm

Černé sklo, RAL 9005

Senzorové ovládání

Štěrbínové odsávání

3 Stupně výkonu, Intenzivní stupeň, Doběh

K-LINK Technologie

Funkce trvalého odvětrávání

Ukazatel nasycení filtru

Omyvatelný kovový tukový filtr

Osvětlení LED žárovky 2x 1W, 4000 K, Stmívatelné

S vnějším odtahem i s recirkulací

(Filtry pro recirkulaci jsou součástí balení)

Hmotnost 25 kg

Pozor! Pro verzi s vnějším odtahem je nutno objednat teleskopický komínek (neplatí pro odtah dozadu)

06



Čisticí sprej
Cooker Hood Cleaner
Obsah 250 ml
112.0530.240

363 Kč (vč. DPH)
300 Kč (bez DPH)
15 € (vr. DPH)

07



Univerzální hadřík
Microfiber Care Cloth
112.0530.324

242 Kč (vč. DPH)
200 Kč (bez DPH)
10 € (vr. DPH)

Drip Free Technologie

Žádné kapky, žádné drama



Inovativní vestavné odsavače par Drip Free jsou navrženy tak, aby nejen účinně odstraňovaly pachy, ale také zabraňovaly kondenzaci a tvorbě kapiček vody, které mohou odkapávat na varnou plochu nebo dokonce na připravované jídlo.

Magická technologie

Technologie Drip Free kombinuje rozšířenou sací plochu s posíleným prouděním vzduchu a obsahuje speciální nakloněný filtr, který odvádí kapky kondenzátu do sběrného zásobníku. Skleněná výklopná lišta odsavače par navíc chrání hrany dvířek před poškozením vlhkostí.



Maris

Nadčasový design s optimálním výkonem, třídou energetické účinnosti A, dotykovým ovládáním, elegantním LED osvětlením, motorem o výkonu až 710 m³/h a technologií K-LINK.

Jak funguje sběr kondenzátu?

Technologie zabraňuje stékání kondenzátu na varnou desku během vaření. Kondenzát je spolehlivě zachycen ve speciálním zásobníku umístěném na spodní straně zkosených nerezových filtrů. Nashromážděný kondenzát ve sběrném zásobníku lze jednoduše vylít a zásobník je možno v případě potřeby celý vyjmout a vyčistit.

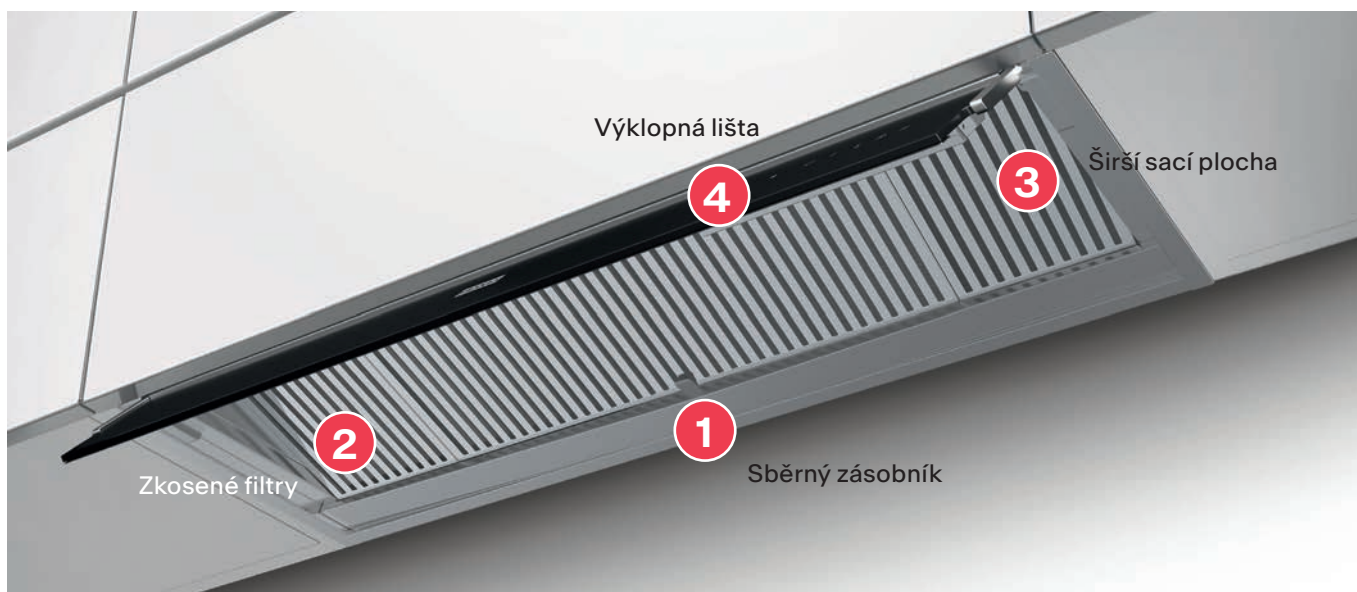

Maris Style

Drip Free



Doplňky a příslušenství



NOVÉ
01

Pach. filtr s aktiv. uhlím
UF 27 - 112.0670.624

726 Kč (vč. DPH)
600 Kč (bez DPH)
29 € (vr. DPH)



NOVÉ
02

Dálkový ovladač
112.0676.783

1 210 Kč (vč. DPH)
1 000 Kč (bez DPH)
48 € (vr. DPH)



03

Zpětná klapka
Ø 150 mm
ZK 150 - 133.0056.646

460 Kč (vč. DPH)
380 Kč (bez DPH)
18 € (vr. DPH)



04

Čistící sprej
Cooker Hood Cleaner
Obsah 250 ml
112.0530.240

363 Kč (vč. DPH)
300 Kč (bez DPH)
15 € (vr. DPH)



05

Univerzální hadřík
Microfiber Care Cloth
112.0530.324

242 Kč (vč. DPH)
200 Kč (bez DPH)
10 € (vr. DPH)

Vestavné odsavače par - K-LINK

Maris Style Drip Free

MARIS

01 02
03 04
05

NOVÉ

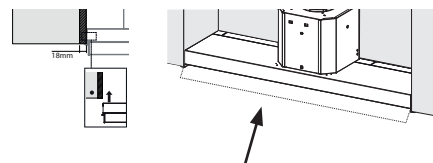
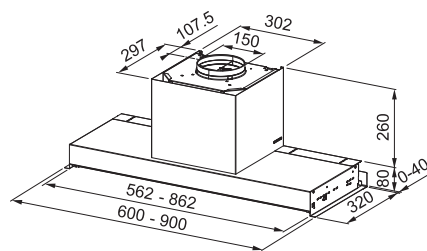

Výklopná skleněná lišta pro ochranu hrany dvířek před párou

A

90 60 3±

FST DRIP-FREE 90 X/2 KL

305.0705.073

27 588 Kč (vč. DPH)

22 800 Kč (bez DPH)

1100 € (vr. DPH)

FST DRIP-FREE 60 X/2 KL

305.0705.074

24 200 Kč (vč. DPH)

20 000 Kč (bez DPH)

960 € (vr. DPH)

Hodnoty hluku (Akustický výkon/Tlak)

Podle normy EN 60704-3

Hodnoty výkonu

Při vnějším odtahu podle normy EN 61591

1. st.	49 dB(A) _{re1pW}	37 dB(A) _{re 20 µPa}	280 m ³ /h
2. st.	58 dB(A) _{re1pW}	46 dB(A) _{re 20 µPa}	410 m ³ /h
3. st.	65 dB(A) _{re1pW}	53 dB(A) _{re 20 µPa}	580 m ³ /h
Int.	69 dB(A) _{re1pW}	57 dB(A) _{re 20 µPa}	710 m ³ /h
Výkon motoru	250 W		
Stupně výkonu	3 + Int. + Doběh		
Průměr odtahu	150 mm		

Energetická třída A

Montáž do skříňky

PLNĚ VESTAVNÝ, NAHRAZUJE DNO SKŘÍŇKY

Montážní šířka:

FSTP DRIP-FREE 90 X/2 KL: 90 cm

FSTP DRIP-FREE 60 X/2 KL: 60 cm

Nerezový povrch, Černé sklo

Senzorové ovládání

3 Stupně výkonu, Intenzivní stupeň, Doběh

K-LINK Technologie

Drip Free Technologie

Funkce trvalého odvětrávání

Ukazatel nasycení filtru

Omyvatelný kovový tukový filtr

Osvětlení **LED žárovky 2x 1 W, 4000 K**

S vnějším odtahem i s recirkulací

Hmotnost **9,6 kg**



Ovládání na výklopné liště

Indukční varné desky K-LINK

Mythos

MYTHOS



NOVÉ

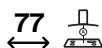
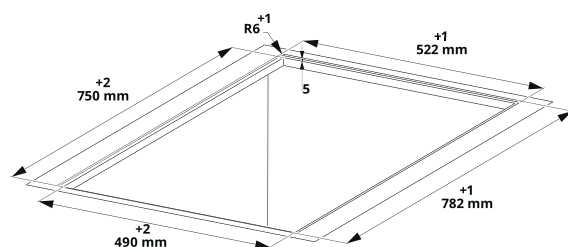
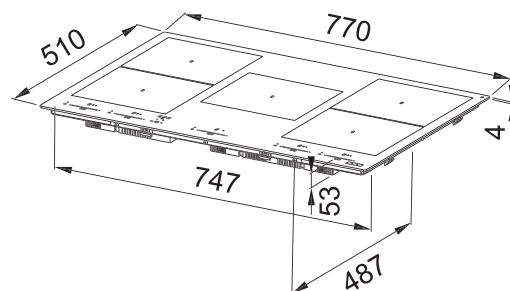

FMY 805 I F KL BK

108.0704.932

38 720 Kč (vč. DPH)

32 000 Kč (bez DPH)

1 535 € (vr. DPH)

5 Varných zón, 2× Flexi

Černé sklo s bílou grafikou

LED bílý displej + 5 Dotyk. ovladačů typu Slide

Automatická detekce nádoby

Ukazatel zbytkového tepla

9 Úrovní ohřevu: Stupeň 0–9

Funkce Rozpouštění, Funkce Booster,

Funkce Pauza

K-LINK Technologie

Dětský zámek

5× Časovač

Automatické vypnutí

4 Rovné hrany, Možnost zabudování do roviny

Připojení 230/400 V

Rozměr 770 × 510 mm

Výřez 750 × 490 mm (Horní montáž)

Výřez Dle nákresu (Zabudování do roviny)

Typ a výkon varných zón

	Varná plocha	"9"	Booster
5 Zón	220 × 197 mm	2,1 kW	3 kW
2 Flexi zóny	220 × 395 mm	3 kW	3,7 kW
Maximální příkon 2, 5 nebo 4 nebo 6 nebo 7,4 kW			

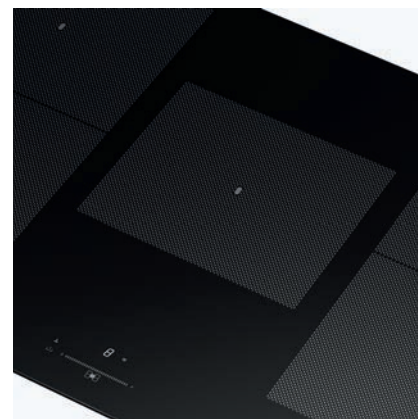

Indukční varné desky K-LINK

Maris

MARIS

NOVĚ

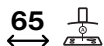
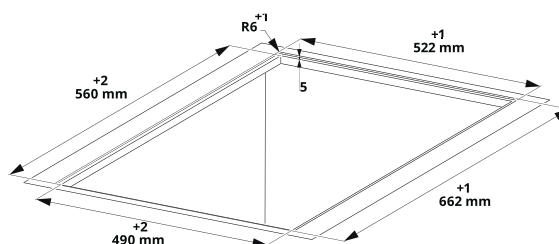
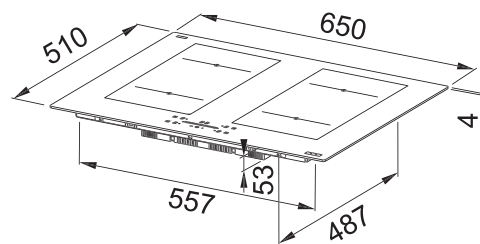
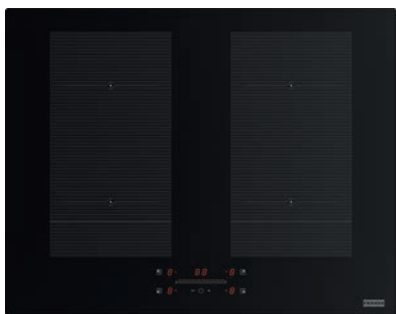

FMA 654 I F KL BK

108.0704.935

21 901 Kč (vč. DPH)

18 100 Kč (bez DPH)

869 € (vr. DPH)

4 Varné zóny, 2× Flexi

Černé sklo s bílou grafikou

Červený integrovaný dotykový ovládací panel

+ Dotykových ovladač typu Slide

Automatická detekce nádoby

Ukazatel zbytkového tepla

9 Úrovní ohřevu: Stupeň 0–9

Funkce Rozpouštění, Funkce Booster,

Funkce Pauza

K-LINK Technologie

Dětský zámek

4× Časovač

Automatické vypnutí

4 Rovné hrany, Možnost zabudování do roviny

Připojení 230/400 V

Rozměr 650 × 510 mm

Výřez 560 × 490 mm (Horní montáž)

Výřez Dle nákresu (Zabudování do roviny)

Typ a výkon varných zón

	Varná plocha	"9"	Booster
4 Zóny	220 × 197 mm	2,1 kW	3 kW
2 Flexi zóny	220 × 395 mm	3 kW	3,7 kW
Maximální příkon 2, 5 nebo 4 nebo 6 nebo 7,4 kW			



Elite Slimline Drtiče odpadů

Vařte jako šéfkuchař, drtíte jako mistr



Díky nové řadě drtičů odpadu Franke Elite Slimline bude úklid po jídle stejně snadný, jako jeho příprava. Každý z nich je navržen jako každodenní rodinný pomocník, který pomáhá snadno nakládat s potravinovým odpadem, snižuje riziko vzniku bakterií a zápachu a nabízí udržitelnější přístup k životu v kuchyni.



Silný výkon a hygiena

Díky inovativní technologii Twist Force, která nabízí výjimečný drticí výkon, můžete očekávat rychlé a efektivní výsledky bez zaseknutí.

Každý drtič odpadu je vybaven ochranným krytem proti stříkající vodě, který zároveň zajišťuje, že drticí komora zůstane čistá. Ochranný kryt a vnitřní prostor drtiče jsou ošetřeny antimikrobiální ochranou, která bojuje proti růstu bakterií a nepříjemným pachům.

Detaily

Technologie Sound Soft redukuje hluk díky izolační pěně pokrývající celou drticí komoru a silnějšímu těsnění mezi dřezem a drtičem odpadu.

Modely SLIM 100 a SLIM 125 jsou vybaveny ochrannou technologií Silver Guard®, která pomocí magnetického okraje příruby zabráňuje nežádoucímu pádu kovových předmětů do prostoru drticí komory a tím chrání drtič před poškozením.



Elegance pod dřezem

Díky 3-bodovému montážnímu systému jsou drtiče odpadu kompatibilní se všemi dřezy Franke, které mají 3 1/2" sítkový ventil. Elegantní tělo drtiče je navrženo tak, aby maximálně šetřilo místo pod dřezem. Každý model Elite Slimline je tak vítaným doplňkem vaší kuchyně.



Drtiče odpadu

01 02
03 04

NOVĚ



V prodeji
od 9/2024

Rozměr **160 × 386 mm**
Výkon **900 W; 1,25 HP**
Otáčky/min. **2 800**
Montážní otvor **3 1/2"**

Motor vysokootáčkový s permanentním magnetem
Drticí elementy z nerezové oceli
Tělo z kompozitu
Technologie Silver Guard®

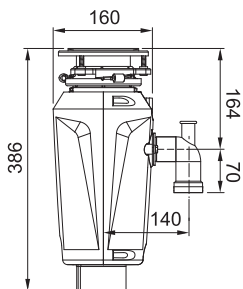

Pneu ovladač **Chrom**
Pro otvor Ø 35 mm
Při montáži do desky nebo
dřezu o tloušťce 1–30 mm

Slim 125
134.0715.094

10 890 Kč (vč. DPH)
9 000 Kč (bez DPH)
430 € (vr. DPH)

01 02
03 04

NOVĚ



V prodeji
od 9/2024

Rozměr **160 × 386 mm**
Výkon **900 W; 1,00 HP**
Otáčky/min. **2 750**
Montážní otvor **3 1/2"**

Motor vysokootáčkový s permanentním magnetem
Drticí elementy z nerezové oceli
Tělo z kompozitu
Technologie Silver Guard®

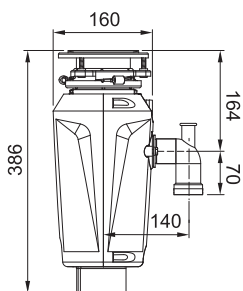

Pneu ovladač **Chrom**
Pro otvor Ø 35 mm
Při montáži do desky nebo
dřezu o tloušťce 1–30 mm

Slim 100
134.0715.095

10 285 Kč (vč. DPH)
8 500 Kč (bez DPH)
410 € (vr. DPH)

Náhradní díly a doplňky

01



Příruba drtiče odpadu
Pro keramické dřezy
Fraceram®
112.0489.809

242 Kč (vč. DPH)
200 Kč (bez DPH)
10 € (vr. DPH)

02



Dopojovací sada
k drtiči s přepady
Délka 660 mm
112.0277.144

484 Kč (vč. DPH)
400 Kč (bez DPH)
19 € (vr. DPH)

NOVĚ
03



Sada ventilu
k drtiči odpadu
Matná černá
112.0657.421

726 Kč (vč. DPH)
600 Kč (bez DPH)
29 € (vr. DPH)

NOVĚ
04



Pneu ovladač
Matná černá
112.0674.415

484 Kč (vč. DPH)
400 Kč (bez DPH)
19 € (vr. DPH)

Drtiče odpadu

01 02
03 04

NOVÉ



V prodeji
od 9/2024

Rozměr **160 × 386 mm**
Výkon **720 W; 0,75 HP**
Otáčky/min. **2 700**
Montážní otvor **3 1/2"**

Motor vysokootáčkový s permanentním magnetem
Drtilí elementy z nerezové oceli
Tělo z kompozitu

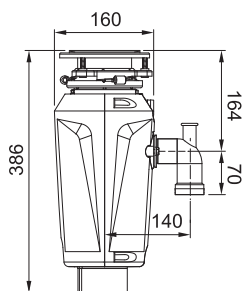

Pneu ovladač **Chrom**
Pro otvor \varnothing 35 mm
Při montáži do desky nebo
dřezu o tloušťce 1–30 mm

Slim 75

134.0715.096

9 438 Kč (vč. DPH)
7 800 Kč (bez DPH)
375 € (vr. DPH)

01 02
03 04

NOVÉ



V prodeji
od 9/2024

Rozměr **160 × 361 mm**
Výkon **540 W; 0,50 HP**
Otáčky/min. **2 600**
Montážní otvor **3 1/2"**

Motor vysokootáčkový s permanentním magnetem
Drtilí elementy z nerezové oceli
Tělo z kompozitu

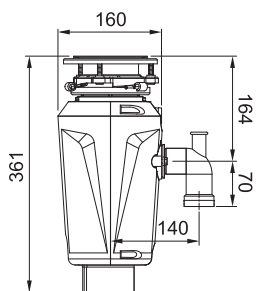

Pneu ovladač **Chrom**
Pro otvor \varnothing 35 mm
Při montáži do desky nebo
dřezu o tloušťce 1–30 mm

Slim 50

134.0715.098

8 591 Kč (vč. DPH)
7 100 Kč (bez DPH)
340 € (vr. DPH)



Ikony Specifikace

DŘEZY

		Dřez je označen /2, což znamená, že má odkapávací plochu umístěnou VPRAVO . Toto označení je nutné uvést v objednávce.		Dřez je označen /7, což znamená, že má odkapávací plochu umístěnou VLEVO . Toto označení je nutné uvést v objednávce.	
ŠÍŘKA SKŘÍŇKY	ŠÍŘKA ROHOVÉ SKŘÍŇKY	HORNÍ MONTÁŽ	HORNÍ MONTÁŽ - PLOCHÝ OKRAJ	MONTÁŽ DO ROVINY	SPODNÍ MONTÁŽ
ODKAPÁVACÍ PLOCHA VPRAVO (2)/VLEVO (7)	REVERZIBILNÍ DŘEZ	EASY CLICK KNOFLÍK	OTOČNÝ KNOFLÍK	OTVOR PRO BATERII Ø 35 mm	OTVOR PRO BATERII A EASY CLICK/OTOČNÝ KNOFLÍK Ø 35 mm
HHRANATÝ PŘEPAD	KULATÝ PŘEPAD	PŘÍCHYTKY FAST-FIX			

KUCHYŇSKÉ BATERIE

SENZOROVÁ BATERIE	OVLÁDÁNÍ VÝPUSTI DŘEŽU NA TĚLE BATERIE	LAMINÁRNÍ PRŮTOK VODY	2 POLOHY PÁČKY - 50% ÚSPORA VODY	ÚSPORA TEPLÉ VODY	VYTAHOVACÍ KONCOVKA
VYTAHOVACÍ KONCOVKA / S REGULACÍ SPRCHA / PROUD	KONCOVKA NA HADICI / PRUŽINĚ, S REGULACÍ SPRCHA / PROUD	BATERIE POD OKNO	VHODNÁ PRO BEZTLAKOVÉ OHŘÍVAČE VODY	OTOČNÁ (STUPNĚ)	

ODSAVAČE PAR

ŠÍŘKA (V CM)	ENERGETICKÁ TŘÍDA	ŠTĚRBINOVÉ ODSÁVNÍ	STUPNĚ VÝKONU + INTENZIVNÍ	SOUND PRO	DOBĚH (AUTOMATICKÉ VYPNUTÍ)
Pro optimální rozvržení kuchyně nabízí firma FRANKE sortiment odsavačů par s různými montážními šířkami. Díky tomu má váš kuchyňský specialista optimální výběr pro docílení perfektního využití kuchyňského prostoru.	Energetická třída označuje zařazení do skupiny podle spotřeby energie.	Štěrbínové odsávání pracuje na principu Venturiho efektu (Giovanni Battista Venturi 1746-1822). Při zachování množství nasávání vzduchu přes zúžení (tzv. štěrbinu), vzduch musí zvýšit svou rychlost proudění, což zajišťuje velice účinné odvádění kuchyňských výparů a snížení hluchnosti o 25%.	Všechny odsavače jsou vybavené moderními motory, které pracují na různých stupních ventilace. Tak mohou vždy svůj výkon přizpůsobit způsobu vaření a množství par. Navíc je v mnoha odsavačích par integrován intenzivní stupeň, který zvláště rychle odstraní silné výpary (např. při smažení nebo dušení).	Vybrané modely mají inovovaný tvar vyústění motoru. Tato inovace snižuje turbulence a víření vzduchu. Díky tomu dochází k poklesu hluku a zlepšuje se zvuk odsavače. Sound Pro snižuje hluk odsavače až o 6 db(A), také optimalizuje strukturu zvuku a snižuje diskomfort způsobený vysokými frekvencemi.	Doběh, nebo-li automatické vypnutí znamená, že se odsavač par po určité době automaticky vypne. Tím se účinně odstraní zbytkové zápachy, aniž byste museli myslet na vypínání.
TRVALÉ ODVĚTRÁVNÍ (V INTERVALECH)	UKAZATEL NASYCENÍ FILTRU	DÁLKOVÝ OVLADAČ	UV-C LAMPA	APLIKACE FRANKE@HOME	K-LINK
Při této funkci se větrák odsavače zapíná krátkodobě každou hodinu na nejnižší stupeň. Tak lze docílit optimálního klimatu v kuchyni. Tuto funkci můžete využívat nepřetržitě celý den.	Kovový tukový filtr je některých typů FRANKE odsavačů par navíc vybaven indikátorem nasycenosti upozorňující na nutnost jeho obnovy.	Některé odsavače je možné ovládat dálkovým ovládáním – to nabízí větší volnost pohybu a lepší dostupnost.	Odstraní 99,99 % virů a bakterií z vaší kuchyně a zanechá příjemný a bezpečný vzduch k dýchání. Absolutně bez produkce ozónu.	Aplikace Franke@Home je k dispozici pro chytré telefony se systémy iOS a Android. Umožňuje přístup ke všem funkcím odsavače par prostřednictvím vzdálené interakce.	Technologie Franke K-LINK funkčně propojuje vybrané indukční varné desky a odsavače par Maris a Mythos a nabízí tak efektivní hands-free ovládání.



DRIP FREE

Technologie Drip Free kombinuje rozšířenou sací plochu s posíleným prouděním vzduchu a obsahuje speciální nakloněný filtr, který odvádí kapky kondenzátu do sběrného zásobníku, který lze snadno vyjmout a vyliť.

ODPADKOVÉ KOŠE



POČET KOŠŮ



AKTIVNÍ UHLÍKOVÝ FILTR - POHLČUJE PACHY



Franke s.r.o.
Kolbenova 17
190 00 Praha 9
Česká republika
Tel. +420 281 090 431-3

www.franke.cz



Obchodné zastúpenie:
Franke Slovakia
ul. SNP 840/180
013 24 Strečno
Slovenská republika
Tel. +421 41 7336 221

www.franke.sk

